



Obsah

Obsah	1	<i>Nastavení Nastavení zvuku</i>	43
Upozornění	2	<i>Nastavení Zabezpečení</i>	44
<i>Bezpečnostní informace</i>	2	<i>Nastavení POKROČILÉ</i>	45
<i>Zásady</i>	3	<i>Možnosti</i>	46
<i>Varování pro ochranu očí</i>	6	<i>Možnosti Nastavení lampy</i>	49
Úvod	7	<i>Možnosti HDMI Link nastavení</i>	50
<i>Obsah krabice</i>	7	<i>Možnosti Dálkové nastavení</i>	52
<i>Popis produktu</i>	8	<i>Možnosti POKROČILÉ</i>	53
<i>Hlavní jednotka</i>	8	Dodatky	54
<i>Klávesnice</i>	9	<i>Odstraňování problémů</i>	54
<i>Vstupní/výstupní připojení</i>	10	<i>Problémy s obrazem</i>	54
<i>Dálkový ovladač</i>	11	<i>Jiné problémy</i>	56
Instalace	12	<i>Problémy s dálkovým ovládáním</i>	56
<i>Připojení k projektoru</i>	12	<i>Zprávy indikátorů LED</i>	57
<i>Připojení k počítači/notebooku</i>	12	<i>Zprávy na obrazovce</i>	58
<i>Připojení zdroje videa</i>	13	<i>Výměna lampy</i>	59
<i>Připojení 3D videozařízení</i>	14	<i>Instalace a čištění prachového filtru</i>	61
<i>Používání 3D brýlí</i>	16	<i>Kompatibilní režimy</i>	62
<i>Zapnutí/vypnutí projektoru</i>	17	<i>Stropní instalace</i>	64
<i>Zapnutí projektoru</i>	17	<i>Globální zastoupení OPTOMA</i>	65
<i>Vypnutí Projektoru</i>	18	<i>Předpisy a bezpečnostní oznámení</i>	67
<i>Varovné indikátory</i>	19	<i>Prohlášení amerického</i> <i>telekomunikačního úřadu (FCC)</i>	67
<i>Nastavení promítaného obrazu</i>	20	<i>Prohlášení o shodě pro státy EU</i>	68
<i>Nastavení světlé výšky projektoru</i>	20		
<i>Nastavení zoomu / zaostření</i> <i>projektoru</i>	21		
<i>Nastavení velikosti promítaného</i> <i>obrazu</i>	21		
Ovládání	23		
<i>Klávesnice a dálkový ovladač</i>	23		
<i>Klávesnice</i>	23		
<i>Dálkový ovladač</i>	24		
<i>Nabídky na ploše</i>	31		
<i>Jak obsluhovat</i>	31		
<i>Strom nabídek</i>	32		
<i>Obraz</i>	34		
<i>Obraz POKROČILÉ</i>	36		
<i>Zobrazení</i>	38		
<i>Zobrazení Tři rozměry</i>	40		
<i>Nastavení</i>	41		

Bezpečnostní informace

	Kontrolka označená symbolem blesku s šipkou v rovnostranném trojúhelníku má za úkol varovat uživatele na přítomnost neizolovaného „nebezpečného napětí“ v skřínce přístroje, které je dostatečně vysoké pro vyvolání úrazu elektrickým proudem u osob.
	Vykřičník v rovnostranném trojúhelníku má za úkol upozornit uživatele, že v příručkách dodávaných s přístrojem jsou uvedeny pokyny důležité pro provoz a údržbu (servis).

VAROVÁNÍ: ABY SE OMEZILO NEBEZPEČÍ POŽÁRU NEBO ÚRAZU ELEKTRICKÝM PROUDEM NEVYSTAVUJTE TENTO SPOTŘEBIČ DEŠTI ANI VLHKOSTI. VE SKŘÍNCE PŘÍSTROJE SE NACHÁZÍ ŽIVOTU NEBEZPEČNÉ VYSOKÉ NAPĚTÍ. SKŘÍNKU NEOTVÍREJTE. SERVISNÍ PRÁCE PŘENECHTEJTE KVALIFIKOVANÝM SERVISNÍM PRACOVNÍKŮM.

Emisní limity třídy B

Tento digitální přístroj třídy B splňuje všechny požadavky kanadské vyhlášky o zařízeních způsobujících vysokofrekvenční rušení.

Důležité bezpečnostní instrukce

1. Neblokujte větrací otvory. Aby projektor správně fungoval a nepřehříval se, doporučujeme jej umístit na takové místo, na kterém nebude omezeno větrání. Neumísťujte projektor na zarovnaný konferenční stolek, sedačku, postel atd. Neumísťujte projektor do uzavřených prostor, například do knihovny nebo do skříňky s omezeným prouděním vzduchu.
2. Projektor nepoužívejte v blízkosti vody nebo vlhkosti. Aby se omezilo nebezpečí požáru a/nebo úrazu elektrickým proudem, nevystavujte projektor dešti ani vlhkosti.
3. Neumísťujte projektor v blízkosti zdrojů tepla, například radiátorů, ohříváče, kamen nebo jiných spotřebičů, jako například zesilovačů, které vyzářují teplo.
4. Čistěte pouze suchým hadříkem.
5. Používejte pouze doplňky specifikované výrobcem.
6. Pokud došlo k fyzickému poškození nebo nesprávnému použití projektoru, nepoužívejte jej. Mezi příklady fyzického poškození / nesprávného použití patří (ale bez omezení):
 - Došlo k pádu projektoru.
 - Došlo k poškození napájecího kabelu nebo zástrčky.
 - Došlo k potřísnění projektoru tekutinou.
 - Projektor byl vystaven dešti nebo vlhkosti.
 - Do projektoru spadl cizí předmět nebo se něco uvolnilo uvnitř projektoru.

Nepokoušejte se opravit tento přístroj vlastními silami. Po otevření skříňky nebo odložení krytu budete vystaveni nebezpečnému napětí a jiným rizikům. Před odesláním přístroje na opravu kontaktujte společnost Optoma.

7. Zabraňte vniknutí předmětů nebo tekutin do projektoru. Mohou se dostat do kontaktu s částmi o vysokém napětí a způsobit zkrat, který by mohl mít za následek požár nebo úraz elektrickým proudem.
8. Prohlédněte všechny bezpečnostní symboly na skřínce přístroje.
9. Tento přístroj smí opravovat pouze kvalifikovaný servisní pracovník.

Zásady



Řiďte se prosím všemi výstrahami, varováními a provádějte údržbu podle pokynů v tomto návodu.



❖ Když lampa dosáhne konec své životnosti, projektor se nedá zapnout, nebyl-li vyměněn lampový modul. Při výměně lampy se řiďte postupem, který je popsán a stránkách 59-60 kapitoly "Výměna lampy".

- ■ Varování - Nedívejte se do objektivu projektoru, když lampa svítí. Světlo může poškodit Vaše oči.
- ■ Varování - K omezení rizika ohně nebo zasažení elektrickým proudem nevystavujte výrobek vlivu deště či vlhkosti.
- ■ Varování - Neotvírejte nebo nerozebírejte výrobek kvůli možnému zasažení elektrickým proudem.
- ■ Varování - Před výměnou lampy nechte přístroj vychladnout. Postupujte podle pokynů na stránkách 59 - 60.
- ■ Varování - Tento projektor je schopen samostatně zjistit věk lampy. Lampu vyměňte, když k tomu budete vyzváni varovným hlášením.
- ■ Varování - Po výměně modulu lampy (viz stránka 49) resetujte funkci „Vynulování lampy“ v nabídce OSD „Možnosti|Nastavení lampy“.
- ■ Varování - Po vypnutí projektoru nechte dokončit chladicí cyklus větráku, než zařízení odpojíte od sítě. Ochlazení zařízení zabere až 90 sekund.
- ■ Varování - Během provozu projektoru nenasazujte víčko na objektiv.
- ■ Varování - Ke konci životnosti lampy se na obrazovce zobrazí zpráva „Překročena životnost lampy“. Obratě se na místního prodejce nebo servisní středisko a co nejdříve nechte lampu vyměnit.

Upozornění

Proved'te:

- ❖ Před čištěním přístroj vypněte a odpojte zástrčku napájecího kabelu z elektrické zásuvky.
- ❖ K očištění krytu použijte měkký suchý hadřík mírně navlhčený čistícím prostředkem.
- ❖ Nebudete-li zařízení delší dobu používat, odpojte zástrčku napájecího kabelu z elektrické zásuvky.

Čeho se vyvarovat:

- ❖ Neblokujte větrací štěrby a otvory na přístroji.
- ❖ K čištění přístroje nepoužívejte abrazivní čistící prostředky, vosky nebo rozpouštědla.
- ❖ Nepoužívejte zařízení v následujících podmínkách:
 - V extrémně teplém, studeném nebo vlhkém prostředí.
 - ▶ Zajistěte, aby se okolní pokojová teplota nacházela v rozsahu 5°C ~ 40°C
 - ▶ Relativní vlhkost je 10 % ~ 85 %
 - V oblastech náchylných k nadměrnému prachu a špíně.
 - Blízko přístrojů, které vytváří silné magnetické pole.
 - Místo na přímém slunečním světle.

Sledování 3D projekce pomocí funkce 3D

DŮLEŽITÉ BEZPEČNOSTNÍ INFORMACE. NEŽ BUDETE VY NEBO VAŠE DÍTĚ POUŽÍVAT FUNKCI 3D, PŘEČTĚTE SI NÁSLEDUJÍCÍ VAROVÁNÍ.

Varování

- ❖ Děti a mládež mohou být vnímavější ke zdravotním problémům souvisejícím se sledováním ve 3D a při sledování tohoto zobrazení musí být pod přímým dozorem.

Varování před fotocitlivým záchvatem a dalšími zdravotními riziky

- ❖ U některých diváků může dojít k epileptickému záchvatu při vystavení některým blikajícím obrázkům nebo světlům obsaženým v některých obrázcích projektoru nebo videohráčů. Pokud trpíte epilepsií nebo pokud se ve vaší rodině v minulosti vyskytla epilepsie nebo záchvaty, před používáním funkce 3D se poraďte s odborným lékařem.
- ❖ I osoby, jenž epilepsií nebo záchvaty netrpí nebo se epilepsie nebo záchvaty neprojeví v minulosti v jejich rodinách, se mohou nacházet v nediodagnostikovaném stavu, který může způsobit fotocitlivé epileptické záchvaty.

Upozornění

- ❖ Těhotné ženy, senioři, osoby ve vážném zdravotním stavu, osoby postižené poruchami spánku nebo pod vlivem alkoholu by neměly používat funkci 3D tohoto přístroje.
- ❖ Pokud se u vás projeví některý z následujících příznaků, ihned přestaňte sledovat obrázky 3D a poradte se s odborným lékařem: (1) změněné vidění; (2) závrativost; (3) závrať; (4) mimovolné pohyby, například trhání očí nebo svalů; (5) zmatenost; (6) nevolnost; (7) ztráta vědomí; (8) nepokoj; (9) křeče; a/ nebo (10) dezorientace. U dětí a mládeže se mohou tyto příznaky projevovat pravděpodobněji, než u dospělých. Rodiče musí sledovat své děti a ptát se jich, zda se u nich neprojevují tyto příznaky.
- ❖ Sledování 3D projekce může rovněž způsobovat pohybová onemocnění, percepční následky, dezorientaci, namáhání zraku a sníženou postojovou stabilitu. Pro snížení vlivu těchto projevů doporučujeme uživatelům, aby prováděli pravidelné přestávky. Pokud vaše oči prokazují příznaky únavy nebo vysoušení nebo pokud se u vás projeví některý z výše uvedených příznaků, ihned přestaňte tento přístroj používat a nepokračujte v jeho používání alespoň třicet minut po zmizení příznaků.
- ❖ Dlouhodobé sledování 3D projekce příliš blízko promítací plochy může poškodit zrak. Ideální sledovací vzdálenost je minimálně trojnásobek výšky promítací plochy. Doporučujeme, aby se oči diváka nacházely v rovině s promítací plochou.
- ❖ Dlouhodobé sledování 3D projekce s nasazenými 3D brýlemi může způsobit bolest hlavy nebo únavu. Pokud se u vás projeví bolest hlavy, únava nebo nevolnost, přestaňte sledovat 3D projekci a odpočiňte si.
- ❖ Nepoužívejte 3D brýle k jinému účelu, než ke sledování 3D projekce. Nošení 3D brýlí k jakémukoli jinému účelu (jako běžné brýle, sluneční brýle, ochranné brýle atd.) vám může způsobit fyzickou újmu a může oslabit váš zrak.
- ❖ Sledování 3D projekce může u některých diváků způsobit dezorientaci. Z tohoto důvodu NEUMÍSŤUJTE 3D PROJEKTOR v blízkosti otevřených schodišťových šachet, kabelů, balkónů nebo jiných předmětů, o které lze zakopnout, do kterých lze vrazit nebo u kterých může dojít ke sražení, poškození nebo převržení.

Varování pro ochranu očí





- ■ Nikdy se nedívejte/nebudte tváří otočeni přímo do světelného paprsku z objektivu. Pokud možno zůstaňte k paprsku otočení zády.
- ■ Je-li projektor používán ve vyučovací místnosti, studenty při promítacím plátně vhodně instruujte.
- ■ Aby se minimalizoval výkon lampy, snižte úroveň okolního světla zatemněním místnosti.

Obsah krabice

Rozbalte a zkontrolujte obsah krabice a zkontrolujte, zda krabice obsahuje veškeré níže uvedené položky. Pokud některá položka chybí, kontaktujte zákaznický servis společnosti Optoma.

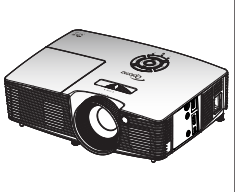
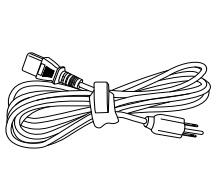
Standardní příslušenství

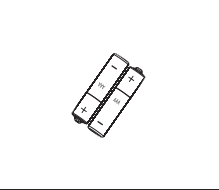
		<input checked="" type="checkbox"/> Disk CD s uživatelskou příručkou <input checked="" type="checkbox"/> Záruční list <input checked="" type="checkbox"/> Karta pro rychlé spuštění <input checked="" type="checkbox"/> Karta WEEE (pouze oblast EMEA)
Projektor	Napájecí kabel	Dokumentace
		
Dálkový ovladač	2 × baterie AAA	



- ❖ Volitelné příslušenství se liší podle modelu, specifikace a regionu.

Doplňkové příslušenství

		
Pouzdro na přenášení	Víčko objektivu	Víčko objektivu
		
Kabel HDMI	Kabel MHL	

Popis produktu

Hlavní jednotka

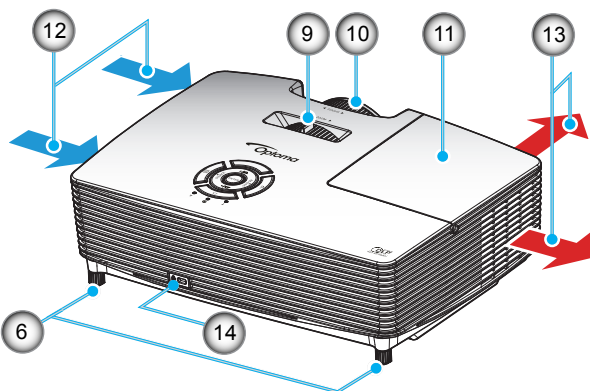
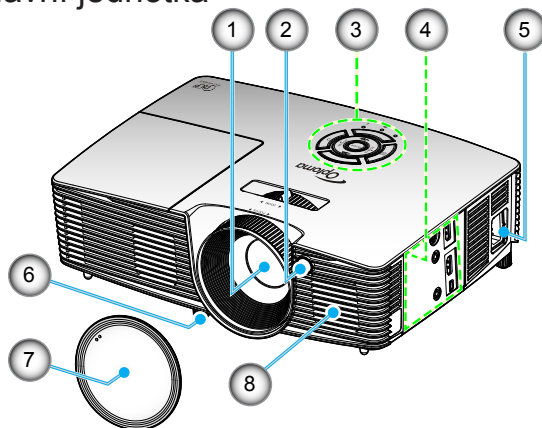

- ❖ Neblokujte vstupní/výstupní větrací otvory projektoru.
- ❖ (*) Volitelné příslušenství.

- | | |
|-------------------------------|----------------------------|
| 1. Objektiv | 8. Reproduktor |
| 2. IR Receiver | 9. Kontrolní panel |
| 3. Klávesnice | 10. Zaostřovací kroužek |
| 4. Vstupní/výstupní připojení | 11. Kryt lampy |
| 5. Napájecí zásuvka | 12. Ventilace (vstup) |
| 6. Stavěcí nohy projektoru | 13. Ventilace (výstup) |
| 7. Krytka objektivu (*) | 14. Port zámku Kensington™ |

Klávesnice

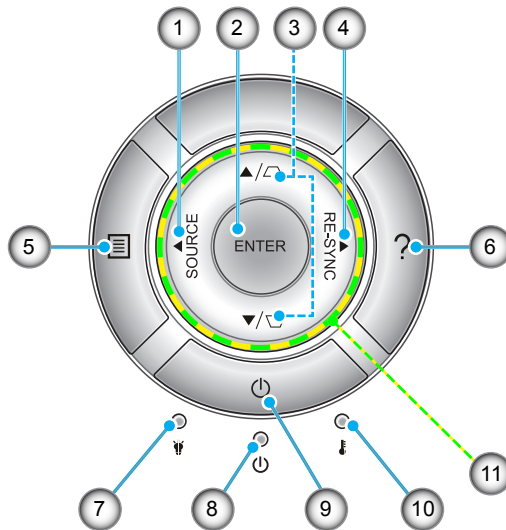

1. Zdroj
2. Vstoupit
3. Korekce sbíhavosti
4. Re-Sync
5. Menu
6. Nápověda
7. Indikátor LED lampy
8. Indikátor LED Zap./Pohotovost
9. Power
10. Indikátor LED teploty
11. Čtyři směrové klávesy výběru

Vstupní/výstupní připojení

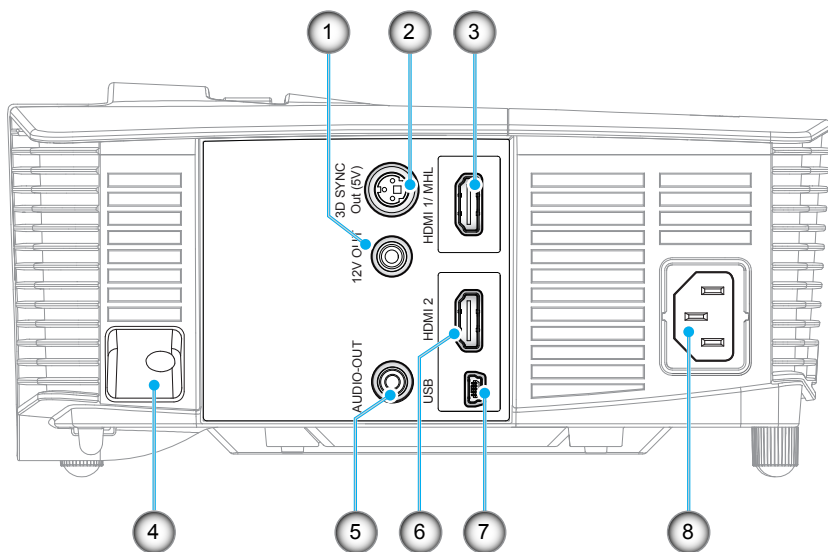

1. Relé 12 V spoušť (12 V, 250 mA, zásuvka mini 3,5 mm)
2. Výstupní konektor 3D Sync (5 V)
3. Konektor HDMI 1/ MHL
4. Bezpečnostní panel
5. Konektor výstupu zvuku (zásuvka mini 3,5 mm)
6. Konektor HDMI 2
7. Mini konektor USB-B (upgrade firmwaru)
8. Napájecí zásuvka



- ❖ Vzdálená myš vyžaduje speciální vzdálené ovládání.

Dálkový ovladač



❖ Některé klávesy nemusí mít funkce u modelů, které tyto funkce nepodporují.

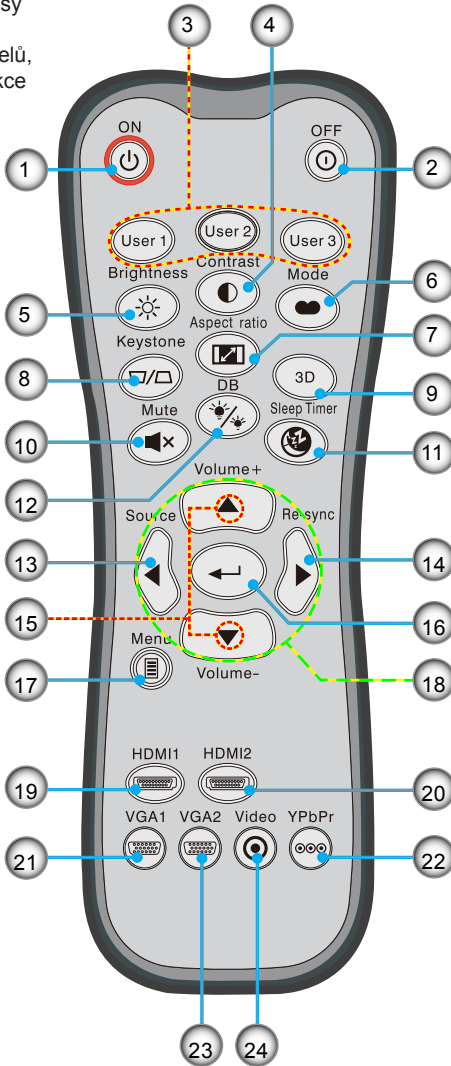

1. Zapnutí
2. Vypnutí
3. Uživatel 1/Uživatel 2/Uživatel 3
4. Kontrast
5. Jas
6. Mód zobrazení
7. Poměr stran
8. Sbíhavost
9. Tři rozměry
10. Ztlumit
11. Časovač
12. Dynamická černá
13. Zdroj
14. Re-sync
15. Hlasitost+/-
16. Vstoupit
17. Menu
18. Čtyři směrové klávesy výběru
19. HDMI1
20. HDMI2
21. VGA1
22. YPbPr
23. VGA2
24. Video

Připojení k projektoru

Připojení k počítači/notebooku

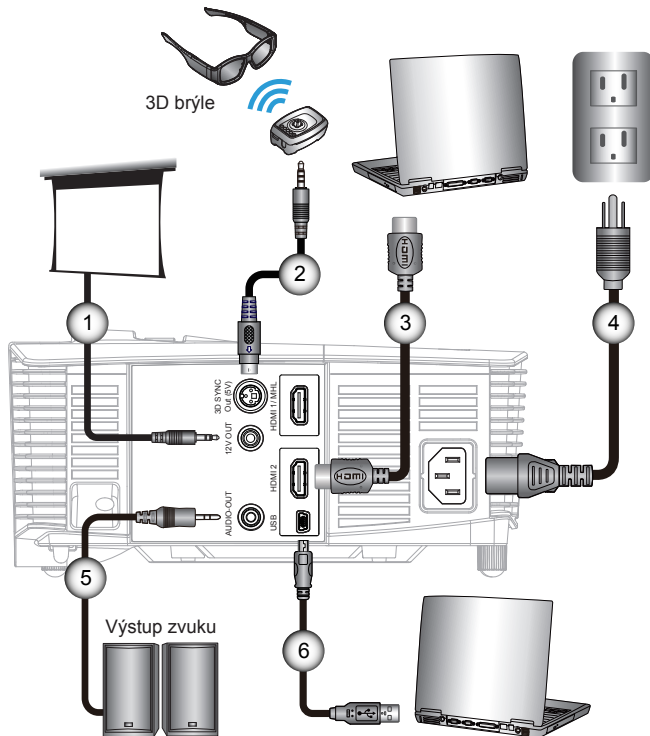

- ❖ Vzhledem k odlišnostem v použití v jednotlivých zemích může být pro některé oblasti k dispozici odlišné příslušenství.
- ❖ (*) Volitelné příslušenství

- | | |
|--------|----------------------|
| 1..... | *Zástrčka 12 Vstř. |
| 2..... | *Kabel vysílače 3D |
| 3..... | *Kabel HDMI |
| 4..... | Napájecí kabel |
| 5..... | *Kabel výstupu zvuku |
| 6..... | *Kabel USB |

Připojení zdroje videa

DVD přehrávač, Blu-ray přehrávač, set-top box,
HDTV přijímač

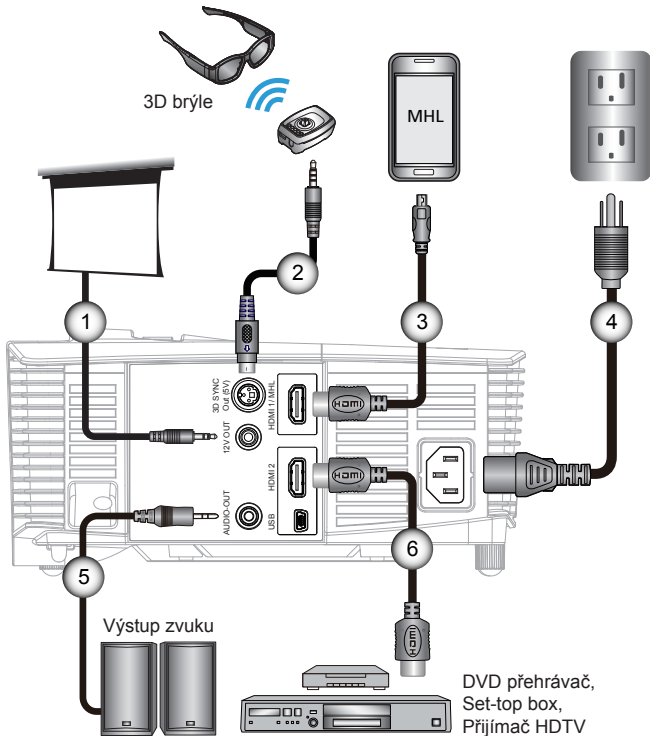

- ❖ Vzhledem k odlišnostem v použití v jednotlivých zemích může být pro některé oblasti k dispozici odlišné příslušenství.
- ❖ (*) Volitelné příslušenství

- 1..... *Zástrčka 12 Vstř.
- 2..... *Kabel vysílače 3D
- 3..... *Kabel MHL (MicroUSB na HDMI)
- 4..... Napájecí kabel
- 5..... *Kabel výstupu zvuku
- 6..... *Kabel HDMI



- ❖ Napájení zdrojového zařízení 3D videa musí být zapnuté před 3D projektořem.



- ❖ Pokud je vstupní video normální 2D, stiskněte „Formát 3D“ a přepněte na „Auto“.
- ❖ Pokud je „SBS režim“ aktivní, obsah 2D videa nebude zobrazen správně.

Připojení 3D videozařízení

Jakmile propojíte vaše zařízení kabely HDMI podle obrázku, můžete začít. Zapněte napájení zdroje 3D videa a 3D projektořu.

Hry PlayStation® 3

- Zaktualizujte vaši herní konzolu na nejnovější verzi softwaru.
- Přejděte na „Settings menu (Nabídka nastavení) -> Display settings (Nastavení zobrazení) -> Video output (Výstup videa) -> HDMI“. Vyberte možnost „Automatic“ (Automaticky) a postupujte podle zobrazených pokynů.
- Vložte disk s hrou 3D. Můžete rovněž stahovat hry (a aktualizace 3D) prostřednictvím sítě PlayStation®.
- Spustíte hru. V nabídce hry vyberte „Play in 3D“ (Přehrát ve 3D).

Přehrávač Blu-ray 3D™

- Zkontrolujte, zda váš přehrávač podporuje disk 3D Blu-ray™ a zda je aktivován výstup 3D.
- Vložte disk 3D Blu-ray™ do přehrávače, stiskněte tlačítko „Play“ (Přehrát).

3D TV (například SKY 3D, DirecTV)

- Požádejte vašeho poskytovatele TV služeb o aktivaci 3D kanálů ve vašem balíčku kanálů.
- Po aktivaci přepněte na 3D kanál.
- Měly by se zobrazit dva obrazy vedle sebe.
- Přepněte na „SBS režim“ 3D projektořu. Tato volba se nachází v části „Zobrazení“ nabídky OSD projektořu.

3D zařízení (například 3D DV/DC) s výstupem signálu 2D 1080i vedle sebe

- Připojte 3D zařízení a přepněte na výstup 3D obsahu s výstupem 2D vedle sebe do 3D projektořu.
 - Měly by se zobrazit dva obrazy vedle sebe.
- Přepněte na „SBS režim“ 3D projektořu. Tato volba se nachází v části „Zobrazení“ nabídky OSD projektořu.

V případě sledování 3D obsahu ze zdroje HDMI 1.4a (například 3D Blu-ray) musí být 3D brýle vždy synchronizovány. V případě sledování 3D obsahu ze zdroje HDMI 1.3 (například 3D vysílání v režimu SBS) bude pravděpodobně nezbytné optimalizovat sledování obsahu 3D volbou Inverze 3D syn. projektořu. Tato volba se nachází v části „Zobrazení -> Tři rozměry“ nabídky OSD projektořu.

Instalace

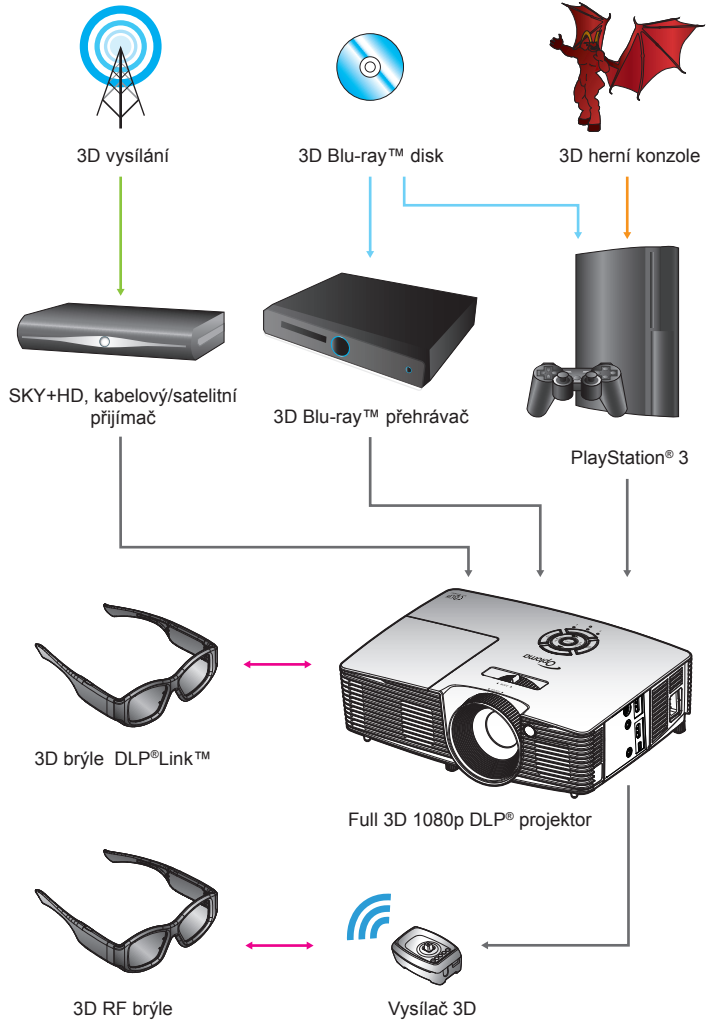



- ❖ Podrobnější informace viz návod na použití 3D brýlí.

Používání 3D brýlí

1. Pokyny pro ZAPNUTÍ 3D brýlí.
2. Ověřte, zda je do projektoru odesílán 3D obsah zda je signál kompatibilní se specifikacemi projektoru.
3. Zapněte „Režim 3D“ (Vyp./Linka DLP/VESA 3D - v závislosti na používaném typu brýlí) 3D projektoru. Tato volba se nachází v části „Zobrazení“ nabídky OSD projektoru.
4. Zapněte 3D brýle a ověřte, zda se obraz zobrazuje ve 3D bez namáhání zraku.
5. Pokud se obraz nezobrazuje ve 3D, zkontrolujte, zda je 3D zařízení správně nastaveno na odesílání 3D obrazu či nikoliv. Nebo se musí „SBS režim“ zapnout, když je vstupní signál 2D 1080i vedle sebe a zopakujte předchozí kroky 1 ~ 4.
6. Pravděpodobně bude nezbytné optimalizovat sledování obsahu 3D volbou „Inverze 3D syn.“. Tato volba se nachází v části „Zobrazení“ nabídky OSD projektoru.
7. Pokyny pro VYPNUTÍ 3D brýlí: Stiskněte a podržte tlačítko „Power“, dokud indikátor LED nezhasne.
8. Podrobnější informace viz návod na použití 3D brýlí nebo webové stránky výrobce.

Zapnutí/vypnutí projektoru

Zapnutí projektoru

1. Sejměte kryt objektivu. ❶
2. Řádně připojte napájecí kabel a kabel signálu. Po připojení svítí indikátor LED Zap./Pohotovost oranžově.
3. Zapněte lampu stisknutím tlačítka „“ na horním krytu projektoru nebo na dálkovém ovládní. Indikátor LED Zap./Pohotovost začne svítit zeleně. ❷

Asi za 10 sekund se na plátně objeví startovací obrazovka. Při prvním použití projektoru budete vyzváni, abyste vybrali požadovaný jazyk a režim řízení spotřeby.



4. Zapněte a připojte zdroj, který chcete promítat (počítač, notebook, přehrávač videa atd.). Projektor automaticky nalezne zdroj signálu. Pokud se tak nestane, stiskněte tlačítko nabídky a přejděte do části „Možnosti“. Zkontrolujte, zda je položka „Zámek zdroje“ nastavena na „Vyp.“.
- ❖ Pokud je připojeno více zdrojů současně, můžete je přepínat stisknutím tlačítka „ZDROJ“ na klávesnici nebo tlačítka pro přímý výběr zdroje na dálkovém ovladači.



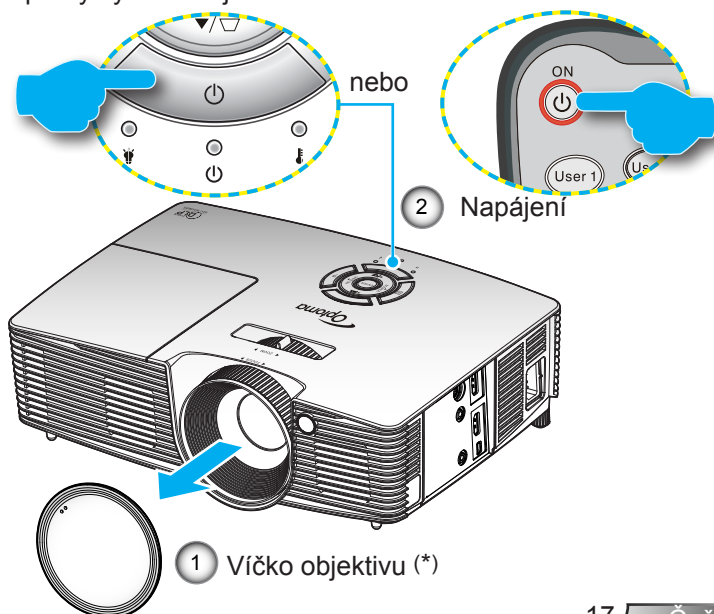



- ❖ Nejprve zapněte projektor a poté zdroje signálu zdroj.
- ❖ (*) Volitelné příslušenství

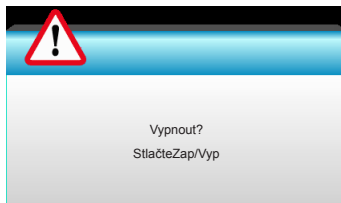

Vypnutí Projektoru

1. Stisknutím tlačítka „“ na dálkovém ovladači nebo tlačítka „“ na klávesnici vypnete projektor. Na ploše se zobrazí následující zpráva.



- Dalším stisknutím tlačítka „“ potvrďte, jinak zpráva po 15 sekundách zmizí. Druhým stisknutím tlačítka „“ projektor zobrazí časovač odpočítávání a vypne se.
2. Chladicí ventilátory poběží přibližně 10 sekund do konce chladicího intervalu a indikátor LED Zap./Pohotovost bude blikat zeleně. Když indikátor LED Zap./Pohotovost svítí oranžově, projektor přešel do pohotovostního režimu. Jestliže si přejete projektor opět zapnout, musíte počkat, dokud projektor úplně nedokončí chladicí cyklus a nenastal pohotovostní režim. K opětovnému spuštění projektoru stiskněte v pohotovostním režimu tlačítko „“.
 3. Odpojte napájecí kabel ze zásuvky a od projektoru.
 4. Projektor nezapínejte okamžitě po ukončené proceduře vypnutí.



- ❖ Pokud se u projektoru projevují tyto příznaky, obraťte se na nejbližší servisní středisko. Viz stránky 65 - 66, kde najdete více informací.

Varovné indikátory

Když se rozsvítí výstražné indikátory (viz níže), projektor se automaticky vypne:

- ❖ Indikátor LED „LAMPA“ svítí červeně a pokud indikátor „Napájení/pohotovostní režim“ bliká jantarově.
- ❖ Indikátor LED „TEPLOTA“ svítí červeně a pokud indikátor „Napájení/pohotovostní režim“ bliká jantarově. Znamená to, že projektor je přehřátý. Za normálních okolností se může projektor znovu zapnout.
- ❖ Indikátor LED „TEMP“ (TEPLOTA) bliká červeně a pokud indikátor „On/Standby“ (Napájení/bezpečnostní režim) bliká jantarově.

Odpojte napájecí kabel od projektoru, počkejte 30 sekund a akci zopakujte. Pokud se výstražné indikátory znovu rozsvítí, požádejte o pomoc nejbližší servisní středisko.

Nastavení promítaného obrazu

Nastavení světlé výšky projektoru

Tento projektor je vybaven výsuvnou opěrou pro nastavení výšky obrazu.

1. Na spodní straně projektoru vyhledejte stavěcí nohu, kterou chcete upravit.
2. Otáčením nastavitelným kroužkem proti směru hodin se projektor pohybuje nahoru; otáčením po směru hodin se projektor pohybuje dolů. Podle potřeby zopakujte u ostatních nohou.

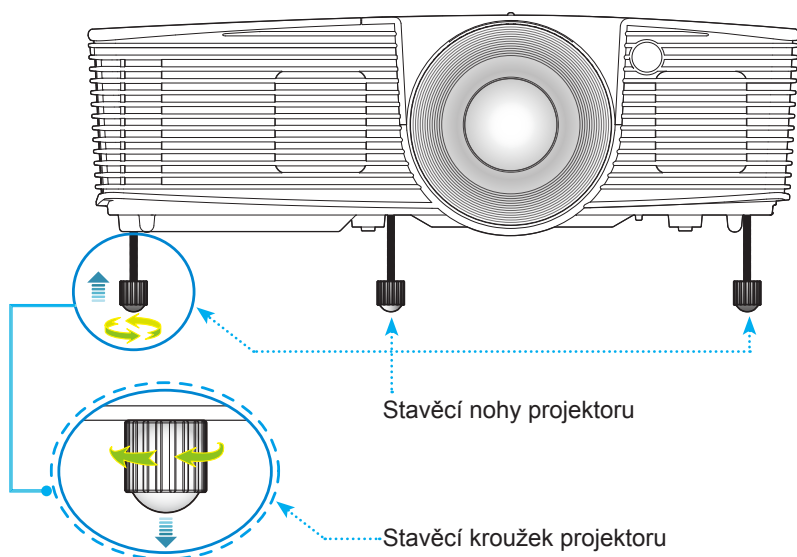

Nastavení zoomu / zaostření projektoru

K zvětšení nebo zmenšení obrazu můžete otáčet kroužkem objektivu. K zaostření obrazu otáčejte kroužkem ostření (fokus), dokud nebude obraz zaostřen.

- ▶ Modely se standardním dosvitem: Projektor zaostřuje v dosahu 1,08 až 10,06 metrů.
- ▶ Modely s krátkým dosvitem: Projektor zaostřuje v dosahu 0,33 až 3,39 metrů.

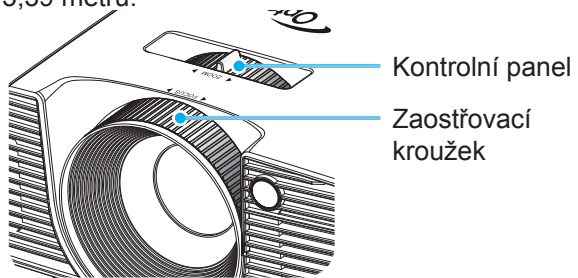

Nastavení velikosti promítaného obrazu

- ▶ Velikost promítaného obrazu od 30,0" do 307,0" (0,76 až 7,80 metrů).

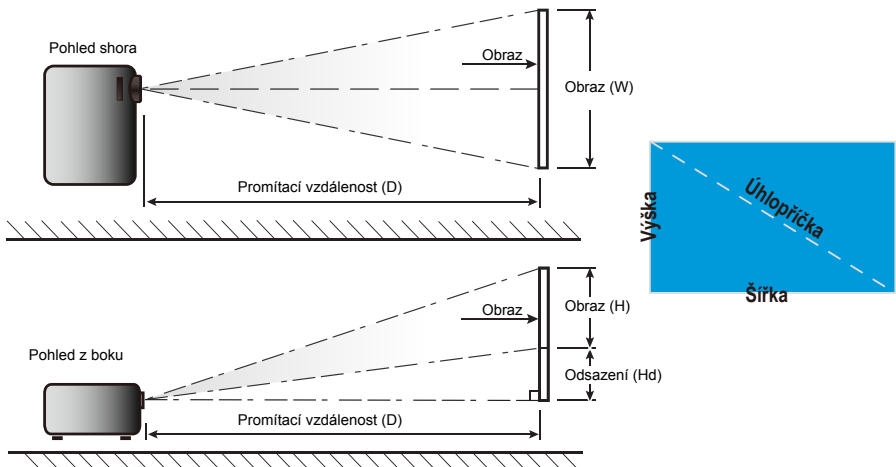

Instalace

Standardní dosvit

Délka úhlopříčky (v palcích) obrazu formátu 16:9	Velikost plochy Š x V				Promítací vzdálenost (D)				Odsazení (Hd)	
	(m)		(palce)		(m)		(stopy)			
	Šířka	Výška	Šířka	Výška	širokoúhly	teleob- jektiv	širokoúhly	teleob- jektiv	(m)	(palce)
30,0	0,66	0,37	26,15	14,71	0,98	1,08	3,22	3,53	0,06	2,35
40,0	0,89	0,50	34,86	19,61	1,31	1,43	4,30	4,71	0,08	3,14
60,0	1,33	0,75	52,29	29,42	1,97	2,15	6,45	7,06	0,12	4,71
70,0	1,55	0,87	61,01	34,32	2,29	2,51	7,52	8,24	0,14	5,49
80,0	1,77	1,00	69,73	39,22	2,62	2,87	8,60	9,41	0,16	6,28
90,0	1,99	1,12	78,44	44,12	2,95	3,23	9,67	10,59	0,18	7,06
100,0	2,21	1,25	87,16	49,03	3,28	3,59	10,75	11,77	0,20	7,84
120,0	2,66	1,49	104,59	58,83	3,93	4,30	12,90	14,12	0,24	9,41
150,0	3,32	1,87	130,74	73,54	4,91	5,38	16,12	17,65	0,30	11,77
180,0	3,98	2,24	156,88	88,25	5,90	6,46	19,36	21,18	0,36	14,12
250,0	5,53	3,11	217,89	122,57	8,19	8,97	26,87	29,42	0,50	19,61
300,0	6,64	3,74	261,47	147,08	9,83	10,76	32,25	35,30	0,60	23,53
307,0	6,80	3,82	267,57	150,51	10,06	11,01	33,00	36,12	0,61	24,08

❖ Tabulka je určena jen pro orientaci uživatele.

Krátký dosvit

Délka úhlopříčky (v palcích) obrazu formátu 16:9	Velikost plochy Š x V				Promítací vzdálenost (D)				Odsazení (Hd)	
	(m)		(palce)		(m)		(stopy)			
	Šířka	Výška	Šířka	Výška	širokoúhly	teleob- jektiv	širokoúhly	teleob- jektiv	(m)	(palce)
30,0	0,66	0,37	26,15	14,71	0,33	0,33	1,09	1,09	0,06	2,35
40,0	0,89	0,50	34,86	19,61	0,44	0,44	1,45	1,45	0,08	3,14
60,0	1,33	0,75	52,29	29,42	0,66	0,66	2,17	2,17	0,12	4,71
70,0	1,55	0,87	61,01	34,32	0,77	0,77	2,54	2,54	0,14	5,49
80,0	1,77	1,00	69,73	39,22	0,88	0,88	2,90	2,90	0,16	6,28
90,0	1,99	1,12	78,44	44,12	0,99	0,99	3,26	3,26	0,18	7,06
100,0	2,21	1,25	87,16	49,03	1,10	1,10	3,62	3,62	0,20	7,84
120,0	2,66	1,49	104,59	58,83	1,33	1,33	4,35	4,35	0,24	9,41
150,0	3,32	1,87	130,74	73,54	1,66	1,66	5,44	5,44	0,30	11,77
180,0	3,98	2,24	156,88	88,25	1,99	1,99	6,52	6,52	0,36	14,12
250,0	5,53	3,11	217,89	122,57	2,76	2,76	9,06	9,06	0,50	19,61
300,0	6,64	3,74	261,47	147,08	3,31	3,31	10,87	10,87	0,60	23,53
307,0	6,80	3,82	267,57	150,51	3,39	3,39	11,13	11,13	0,61	24,08

❖ Tabulka je určena jen pro orientaci uživatele.

Klávesnice a dálkový ovladač

Klávesnice

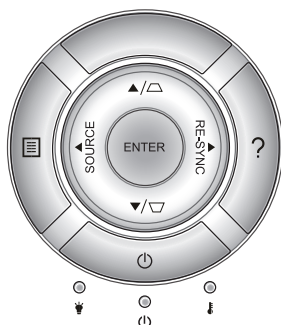

Používání klávesnice

NAPÁJENÍ		Viz část „Zapnutí/vypnutí projektoru“ na stránkách 17 - 18.
RE-SYNC	RE-SYNC	Automaticky synchronizuje projektor se vstupním zdrojem.
POTVRDIT	ENTER	Potvrďte výběr položky.
ZDROJ	SOURCE	Stlačením tlačítka „SOURCE“ zvolte vstupní signál.
Nabídka		Stisknutím tlačítka „Menu“ se na ploše zobrazí nabídka (OSD). K ukončení OSD, stiskněte znovu tlačítko „NABÍDKA“.
Nápověda	?	Nabídka nápovědy (k dispozici pouze když nabídka OSD není zobrazena).
Čtyři směrové klávesy výběru		Tlačítka ▲ ▼ ◀ ▶ slouží k výběru položek nebo k úpravám výběru.
Sbíhavost		Pomocí lze upravit lichoběžníkové zkreslení obrazu způsobené nakláněním projektoru. (±40 stupňů)
Indikátor LED lampy		Ukazuje stav lampy projektoru.
Indikátor LED teploty		Ukazuje stav teploty projektoru.
Indikátor LED Zap./Pohotovost		Ukazuje stav projektoru.

Ovládání

Dálkový ovladač











Používání dálkového ovladače

Zapnutí		Zapněte projektor.
Vypnutí		Vypněte projektor.
Uživatel1/ Uživatel2/ Uživatel3	User 1 User 2 User 3	Tlačítka definovaná uživatelem. Pokyny pro nastavení viz stránka 52.
Jas		Slouží k nastavení jasu obrazu.
Kontrast		Ovládá stupeň rozdílu mezi nejsvětějšími a nejtmašími částmi obrazu.
Režim		Vyberte režim zobrazení pro optimalizovaná nastavení pro různá použití. (viz stránka 34)
Sbíhavost		Upravuje zkreslení obrazu způsobené nakloněním projektoru.
Poměr stran		Stisknutím změníte poměr stran zobrazeného obrazu.
Tři rozměry	3D	Ručně vyberte režim 3D, který odpovídá vašemu 3D obsahu.
Ztlumit		Slouží k dočasnému vypnutí/zapnutí zvuku.
DB (Dynamická černá)		Automaticky upraví jas obrazu pro dosažení optimálního kontrastu.
Časovač		Nastavte časový interval, po kterém dojde k vypnutí projektoru.
Hlasitost+ / Hlasitost-		Slouží ke zvýšení/snížení hlasitosti.
Zdroj		Stisknutím tlačítka „Zdroj“ zvolte vstupní signál.
Re-sync		Automaticky synchronizuje projektor se vstupním zdrojem.







Používání dálkového ovladače

Vstoupit		Potvrdíte výběr položky.
Menu		Zobrazí nebo ukončí nabídku OSD projektoru.
HDMI1		Stisknutím tlačítka „HDMI1“ vyberte zdroj z konektoru HDMI 1/ MHL.
HDMI2		Stisknutím tlačítka „HDMI2“ vyberte konektor HDMI 2 .
VGA1		Žádná funkce.
VGA2		Žádná funkce.
Video		Žádná funkce.
YPbPr		Žádná funkce.
Čtyři směrové klávesy výběru		Tlačítka ▲ ▼ ◀ ▶ slouží k výběru položek nebo k úpravám výběru.

Ovládání



Ovládání MHL (Mobile High-Definition Link)

Režim		<p>Stisknutím a podržením tlačítka „Režim“ déle než sekundu aktivujete režim dálkového ovládání MHL.</p>  <p>Chcete-li tento režim ukončit, znovu stiskněte tlačítko „Režim“.</p>
Výběr		Slouží k výběru souboru.
Menu		Stisknutím spustíte kořenovou nabídku.
Čtyři směrové klávesy výběru		Pomocí tlačítek nahoru, dolů, vlevo, vpravo vyberte položky nebo upravte výběr.

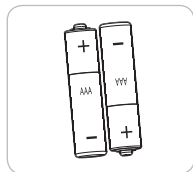

Vložení baterií

Do dálkového ovladače jsou dodávány dvě baterie formátu AAA.

Při výměně baterie používejte typ doporučený výrobcem nebo ekvivalentní.



UPOZORNĚNÍ

Při nesprávním používání baterií může dojít k úniku chemických látek nebo k výbuchu. Dodržujte následující pokyny.

Nekombinujte různé typy baterií. Různé typy baterií mají různé charakteristiky.

Nepoužívejte společně staré a nové baterie. Kombinováním starých a nových baterií se může zkrátit životnost nových baterií nebo může dojít k úniku chemických látek ze starých baterií.

Vybité baterie ihned vyjměte. Chemické látky, které mohou uniknout z baterií, mohou při kontaktu s pokožkou způsobit vyrážku. Dojde-li k úniku chemických látek, důkladně je vytřete hadříkem.

Baterie dodávané s tímto přístrojem mohou mít kratší životnost z důvodu skladovacích podmínek.

Nebudete-li dálkový ovladač delší dobu používat, vyjměte baterie.

Při likvidaci baterií dodržujte zákony v příslušné oblasti nebo zemi.

Používání tlačítka NÁPOVĚDA

Funkce NÁPOVĚDA zaručuje snadnou konfiguraci a ovládání.

- ▶ Stisknutím tlačítka „?“ na klávesnici otevřete nabídku Nápo­věda.

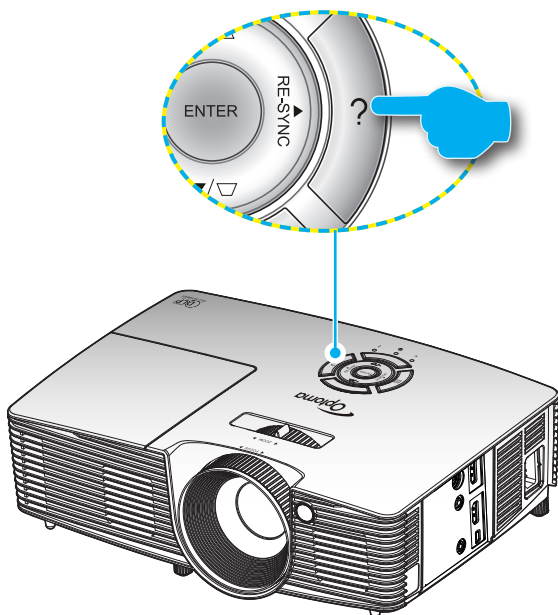

- ▶ Tlačítko nabídky Nápověda funguje pouze, když není rozpoznán žádný vstupní zdroj.



- ❖ Podrobnosti viz část „Odstraňování problémů“ na stránkách 54 - 56 .

NÁPOVĚDA

? Na promítací ploše se neobjevuje žádný obraz

Vystoupit

NÁPOVĚDA

? Na promítací ploše se neobjevuje žádný obraz

- ▶ Ujistěte se, že jsou všechny kabely a spojení správně a pevně připojeny, jak je popsáno v části Instalace v uživatelské příručce.
- ▶ Zkontrolujte, zda v konektorech nejsou ohnuty či zlomeny žádné kolkky.
- ▶ Zkontrolujte, zda funkce [ZtlumitAV] není zapnutá.

[Další]

Vystoupit

NÁPOVĚDA

? Na promítací ploše se neobjevuje žádný obraz

- ▶ Jestliže používáte notebook:
 1. Nejprve podle výše popsaných kroků nastavte rozlišení počítače.
 2. Stisknutím přepínejte nastavení výstupu. Například: [Fn]+[F4]





Acer → [Fn]+[F5]	IBM/Lenovo → [Fn]+[F7]
Asus → [Fn]+[F8]	HP/Compaq → [Fn]+[F4]
Dell → [Fn]+[F8]	NEC → [Fn]+[F3]
Gateway → [Fn]+[F4]	Toshiba → [Fn]+[F5]



Mac Apple:
System Preference -> Display -> Arrangement -> Mirror display



[Předchozí]

Vystoupit

- ▶ Není-li rozpoznán žádný vstupní zdroj a je stisknuto tlačítko Nápořád, zobrazí se následující stránky, které pomohou diagnostikovat případné problémy.

NÁPOŘĚDA	
 Obraz má zešikmené boční okraje	
 Obraz je příliš malý nebo příliš velký	
 Není slyšet zvuk nebo je hlasitost příliš nízká	
 Vystoupit	

NÁPOŘĚDA	
 Obraz má zešikmené boční okraje	
<ul style="list-style-type: none">▶ Je-li to možné, změňte polohu projektoru tak, aby byl směřoval na střed promítací plochy a byl pod ní.▶ Opakovaně stiskněte tlačítko [KEYSTONE+ / -] na dálkovém ovladači, dokud boční strany nebudou svislé.	
[Sbíhavost + / -]	
 Vystoupit	

NÁPOŘĚDA	
 Obraz je příliš malý nebo příliš velký	
<ul style="list-style-type: none">▶ Upravte kroužek zoomu na horní straně projektoru.▶ Projektor posuňte blíže nebo dále od promítací plochy.▶ Stiskněte tlačítko [MENU] na dálkovém ovladači nebo na panelu projektoru, přejděte na Obrázek Formát a vyzkoušejte jiná nastavení.	
[Obrázek Formát]	
 Vystoupit	

Nabídky na ploše



Projektor je vybaven vícejazyčnou nabídkou OSD, která umožňuje provádět úpravy obrazu a celou řadu nastavení. Projektor automaticky nalezne zdroj signálu.

Jak obsluhovat

1. Chcete-li otevřít nabídku OSD, stiskněte tlačítko „Menu“ na dálkovém ovládacím nebo na klávesnici.
2. Je-li zobrazeno rozhraní OSD, pomocí tlačítek ◀▶ vyberte položku v hlavní nabídce. Při výběru na konkrétní stránce přejdete stisknutím tlačítka ▼ nebo „Vstoupit“ do podnabídky.
3. Pomocí tlačítek ▲▼ vyberte požadovanou položku v podnabídce a potom stisknutím tlačítka ▶ nebo „Vstoupit“ zobrazíte další nastavení. Upravte nastavení pomocí tlačítek ◀▶.
4. Vyberte další položku, kterou chcete nastavit v podmenu a proveďte nastavení šipkami tak, jak bylo uvedeno výše.
5. Po potvrzení stisknutím tlačítkem „Vstoupit“ nebo „Menu“ se na obrazovce obnoví hlavní nabídka.
6. K ukončení OSD, stiskněte znovu „Menu“. Nabídka OSD menu se zavře a projektor automaticky uloží nová nastavení.



Strom nabídek

Hlavní nabídka	Podnabídka	Nastavení		
Obraz	Mód zobrazení	Kino / Reference / Ostré / Jasný / Tři rozměry / Uživatel / ISF den / ISF noc / Hra		
	Jas	-50~50		
	Kontrast	-50~50		
	^{#1} Sytost barev	-50~50		
	^{#2} Zabarvení	-50~50		
	Ostrost	1~15		
	POKROČILÉ	Redukce šumu	0~10	
		Gamma	Film / Video / Grafika / Standardní	
		Brilliant Color™	1~10	
		Dynamická černá	Vyp. / Zap.	
		Teplota barev	Teplé / Standardní / Chladné / Studené	
		Nastavení barev	Červený / Zelený / Modrý / azurový / Fialový / Žlutý	Odstín / Sytost barev / Úroveň
			Bílý	Červený / Zelený / Modrý
			Vynulovat (Reset)	
			Vystoupit	
		Barevný prostor	Auto / RGB (0-255) / RGB (16-235) / YUV	
	Vystoupit			
Vynulovat (Reset)				
Vystoupit				
Zobrazení	Formát	4:3 / 16:9 / LBX / Nativní / Super široký		
	Maskování hran	0~5		
	Zoom	0~10		
	Zoom obrázu	H	-100~100	
		V	-100~100	
	Vertikální sbíhavost	-40~40		
	Tři rozměry	Režim 3D	Vyp. / Linka DLP / VESA 3D	
		Formát 3D	Auto / SBS / Top and Bottom / Frame Sequential	
		3D -> 2D	Tři rozměry / L / R	
		^{#3} Inverze 3D syn.	Zap. / Vyp.	
	Vystoupit			
Nastavení	Jazyk	English / Deutsch / Français / Italiano / Español / Português / Svenska / Nederlands / Norsk/Dansk / Polski / Suomi / Русский / ελληνικά / Magyar / Čeština / العربية / فارسی / 繁體中文 / 简体中文 / 日本語 / 한국어 / ไทย / Türkçe / Việt / Bahasa Indonesia / Română		
	Projekce			
	Umístění menu			
	Nastavení zvuku	Reproduktor	Zap. / Vyp.	
		Ztlumit	Zap. / Vyp.	
		Hlasitost	0~10	
		Vystoupit		

Ovládání

Hlavní nabídka	Podnabídka	Nastavení	
Nastavení	Zabezpečení	Zabezpečení Zap. / Vyp.	
		Bezpeč. časovač Měsíc / Den / Hodina	
		Změna hesla	
		Vystoupit	
	POKROČILÉ	Logo Výchozí / Neutrální / Uživatel	
		Zachycení obrazovky	
		Vystoupit	
		Vystoupit	
	Možnosti	Vstupní zdroj	HDMI 1 / MHL / HDMI 2
		Zámek zdroje	Zap. / Vyp.
Velká nadm. výška		Zap. / Vyp.	
Skrýt informace		Zap. / Vyp.	
Zámek klávesnice		Zap. / Vyp.	
Testovací vzorek		Žádný / Mřížka / Bílý vzorek	
IR Funkce		Vše / Front / Povrch / Vyp.	
12V spoušť		Vyp. / Zap. / Auto 3D	
Barva pozadí		Černý / Červený / Modrý / Zelený / Bílý	
Nastavení lampy		Životnost lampy	
		Lampa - upozornění	Zap. / Vyp.
		Lampa režim	Jasný / Eko / Dynamic
		Vynulování lampy	Ano / Ne
		Vystoupit	
HDMI Link nastavení		HDMI Link	Vyp. / Zap.
		Včetně TV	Ano / Ne
		Power On Link	Oboustranný / PJ -> Device / Device -> PJ
		Power Off Link	Vyp. / Zap.
		Vystoupit	
Dálkové nastavení		UŽIVATEL 1 / UŽIVATEL 2 / UŽIVATEL 3	Nastavení barev / Teplota barev / Gamma / HDMI Link / Testovací vzorek / ZtlumitAV
	Vystoupit		
POKROČILÉ	Přímé zapínání	Zap. / Vyp.	
	Auto vypnutí (min)	0~180	
	Časovač (min)	0~990	
	Režim napájení (Pohotovost)	Aktivovat / Eko	
	Vystoupit		
	Vynulovat (Reset)	Aktuální Zrušit / Ano	
	Vše Zrušit / Ano		
	Vystoupit		



- ❖ Pozor – nabídky v rozhraní OSD se liší v závislosti na vybraném typu signálu a používaném modelu projektoru.
- ❖ (#1, #2) Volby „Sytost barev“ a „Zabarvení“ jsou k dispozici v režimu HDMI YUV, nikoli v režimu HDMI RGB.
- ❖ (#3) „Inverze 3D syn.“ je k dispozici pouze, když je aktivováno 3D.

Obraz

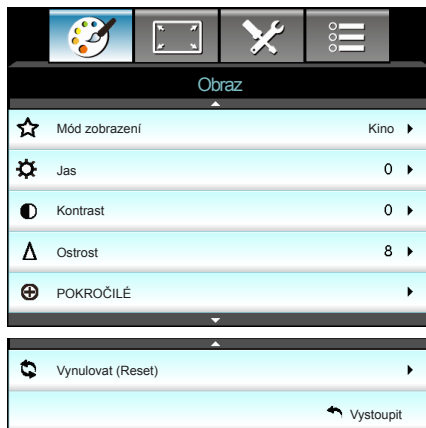

Mód zobrazení

K dispozici je řada předvoleb výrobce optimalizovaných pro různé typy obrazu.

- ▶ Kino: Pro domácí kino.
- ▶ Reference: Tento režim je určen pro co nejvěrnější reprodukci obrazu tak, jak to zamýšlel režisér filmu. Barva, teplota barev, jas, kontrast a gama nastavení jsou všechny nastaveny na standardní referenční hodnoty.
- ▶ Ostré: Optimalizováno pro zobrazení úžasně jasného barevného obrazu.
- ▶ Jasný: Maximální jas z PC vstupu.
- ▶ Tři rozměry: Je aktivováno doporučené nastavení pro režim 3D. Veškerá ostatní nastavení uživatele v 3D budou v tomto režimu uložena pro další použití.
- ▶ Uživatel: Uživatelská nastavení.
- ▶ ISFden: Optimalizovaný obraz s režimem ISF den pro perfektní kalibraci a vysokou kvalitu.
- ▶ ISFnoc: Optimalizovaný obraz s režimem ISF noc pro perfektní kalibraci a vysokou kvalitu.
- ▶ Hra: Pro herní obsah.

Jas

Slouží k nastavení jasu obrazu.

- ▶ Stisknutím ◀ ztmavíte obraz.
- ▶ Stisknutím tlačítka ▶ zesvětlíte obraz.



- ❖ „ISFnoc“ se nezobrazuje, pokud režimy ISF nebyly kalibrovány.

Kontrast

Kontrast reguluje stupeň odlišnosti mezi nejsvětlejší a nejtmařejší částí obrazu.

- ▶ Stisknutím tlačítka ◀ snížíte kontrast.
- ▶ Stisknutím tlačítka ▶ zvýšíte kontrast.

Ostrost

Slouží k nastavení ostrosti obrazu.

- ▶ Stisknutím tlačítka ◀ snížíte ostrost.
- ▶ Stisknutím tlačítka ▶ zvýšíte ostrost.

Vynulovat (Reset)

Volbou „Ano“ obnovíte výchozí tovární nastavení „Obraz“.

Obraz | POKROČILÉ

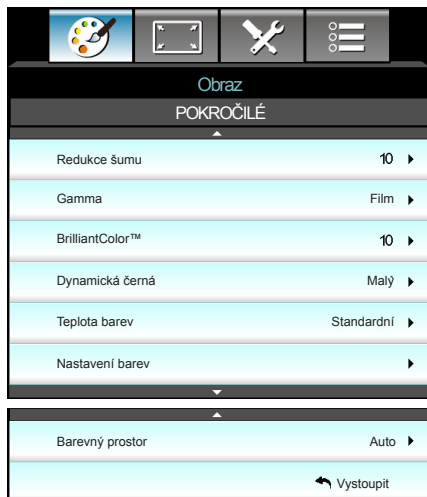

Redukce šumu

Funkce Potlačení šumu omezuje množství viditelného šumu prokládaných signálů. Rozsah je od „0“ do „10“. (0: Vyp.)

Gamma

To vám umožňuje nastavit typ gama křivky. Po dokončení počátečního nastavení a jemného vyladění optimalizujte výstup vašeho obrazu pomocí kroků Nastavení gamma.

- ▶ Film: pro domácí kino.
- ▶ Video: pro video nebo TV signál.
- ▶ Grafika: pro zdroj PC / Foto.
- ▶ Standardní: pro standardizované nastavení.

Brilliant Color™

Tato nastavitelná položka používá nový barvu zpracovávající algoritmus a vylepšení, která umožňují vyšší jas a zároveň poskytují věrné, živější barvy obrazu. Rozsah je od „1“ do „10“. Jestliže preferujete výraznější obraz, nastavte na hodnotu poblíž maxima. Pro hladký a přirozenější obraz nastavte na hodnotu poblíž minima.

Dynamická černá

Funkce Dynamická černá umožňuje projektoru automaticky optimalizovat jas zobrazení tmavých/světlých filmových scén, což umožňuje jejich zobrazení v neuvěřitelném detailu.

Teplota barev

Vyberte teplotu barev z možností Teplé, Standardní, Chladné a Studené.

Nastavení barev

Stisknutím tlačítka ► vstupte do další nabídky a potom pomocí tlačítek ▲ nebo ▼ nebo ◀ nebo ▶ vyberte položku.

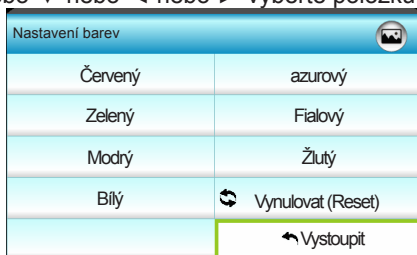

- ▶ Červený/Zelený/Modrý/azurový/Fialový/Žlutý: Pomocí tlačítek ◀ nebo ▶ vyberte Odstín, Sytost barev a Úroveň barev.

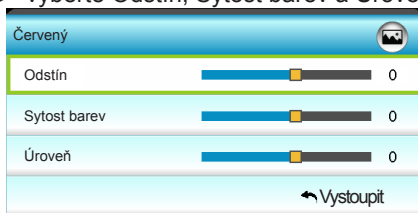

- ▶ Bílý: Pomocí tlačítek ◀ nebo ▶ vyberte červenou, zelenou a modrou.

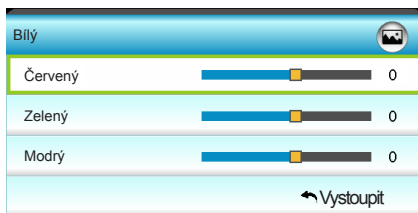

- ▶ Vynulovat (Reset): Výběrem možnosti „Vynulovat (Reset)“ obnovíte výchozí tovární nastavení barev.

Barevný prostor

Zvolte vhodnou barevnou matici z možností Auto, RGB(0-255), RGB(16-235) nebo YUV.

Zobrazení



Formát

Tato funkce slouží k výběru požadovaného poměru stran.

- ▶ 4:3: Tento formát je pro zdroje vstupu 4x3.
- ▶ 16:9: Tento formát je určen pro signály ve formátu 16x9, jako HDTV a DVD signály pro širokoúhlu TV.
- ▶ LBX: Tento formát je určen pro zdroje formátu pohlednice s poměrem stran jiným, než 16x9, a pro uživatele, kteří používají externí objektiv 16x9 k zobrazení poměru stran 2,35:1 při plném rozlišení.
- ▶ Nativní: Tento formát zobrazuje původní obraz bez změny měřítka.
- ▶ Super široký: Tento režim mění měřítko zdroje 2,35:1 tak, aby vyplnil 100% výšky obrazu bez černých pruhů. (levá a pravá stran obrazu budou oříznuty).

Podrobnosti o režimu LBX:

1. Některé disky DVD formátu pohlednice nejsou optimalizovány pro televizory 16x9. V takovém případě nebude obraz promítaný v režimu 16:9 vypadat správně. V tomto případě zkuste disk DVD zobrazit v režimu 4:3. Pokud obsah není ve formátu 4:3, budou okolo obrazu na obrazovce 16:9 zobrazeny černé pruhy. Pro tento typ obsahu můžete použít režim LBX, v kterém bude obraz vyplněn na obrazovku 16:9.
2. Pokud používáte externí anamorfní objektiv, tento LBX režim vám také umožní sledovat obsah 2,35:1 (včetně Anamorphic DVD a HDTV filmového zdroje), který podporuje anamorfický široký režim vylepšený pro displeje 16x9 v širokém obrazu 2,35:1. V tomto případě nebudou zobrazeny žádné černé okraje. Výkon lampy a svislé rozlišení jsou plně využity.

Obraz 16:9	480i/p	576i/p	1080i/p	720p	Počítač
4:3	1440 x 1080 střed				
16:9	1920 x 1080 střed				
LBX	1920 x 1440 střed, poté získáte zobrazení středu obrazu 1920 x 1080				
Nativní	Bez změny velikosti obrazu, mapování 1:1 a na střed. Tento formát zobrazí původní obraz bez změny měřítka.				
Super široký	Upravte měřítko na 2534 x 1426 (zvětšení 132%), potom získáte vystředěné zobrazení 1920 x 1080.				



- ❖ Každé I/O má odlišná nastavení „Maskování hran“.
- ❖ „Maskování hran“ a „Zoom“ nelze použít současně.

Maskování hran

Použijte funkci „Maskování hran“ pro odstranění šumu vzniklého kódováním na okraji obrazu.

Zoom

- ▶ Stisknutím tlačítka ◀ zmenšíte velikost obrazu.
- ▶ Stisknutím tlačítka ▶ zvětšíte obraz na promítací ploše.

Zoom obrazu

Stisknutím tlačítka ▶ vstupte do další nabídky (viz níže) a potom pomocí tlačítek ▲ nebo ▼ nebo ◀ nebo ▶ vyberte položku.

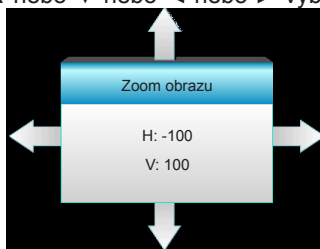

- ▶ H: Stisknutím tlačítek ◀ ▶ posouvejte promítaný obraz ve vodorovné rovině.
- ▶ V: Stisknutím tlačítek ▲ ▼ posouvejte promítaný obraz ve svislé rovině.

Vertikální sbíhavost

Stisknutím tlačítka ◀ nebo ▶ upravte lichoběžníkové zkreslení obrazu a nastavíte přibližně obdélníkový tvar obrazu.

Zobrazení | Tři rozměry

Zobrazení	
Tři rozměry	
Režim 3D	Vyp.
Formát 3D	Auto
3D -> 2D	Tři rozměry
Inverze 3D syn.	Vyp.
↶ Vystoupit	



- ❖ Formát 3D je podporován pouze v 3D synchronizaci na stránce 63.
- ❖ „Formát 3D“ je podporován pouze v časování jiném, než HDMI 1.4a 3D.

Režim 3D

- ▶ Vyp.: Výběrem „Vyp.“ vypnete režim 3D.
- ▶ Linka DLP: Volbou „Linka DLP“ nastavte optimální volby pro 3D brýle linky DLP. (viz stránka 16).
- ▶ VESA 3D: Volbou „VESA 3D“ nastavte optimální volby pro VESA 3D brýle. (viz stránka 16).

Formát 3D

- ▶ Auto: Při detekci identifikačního signálu 3D se automaticky zvolí Formát 3D.
- ▶ SBS: Zobrazí 3D signál ve formátu „Side-by-Side“.
- ▶ Top and Bottom: Zobrazí 3D signál ve formátu „Top and Bottom“.
- ▶ Frame Sequential: Zobrazí 3D signál ve formátu „Frame Sequential“.

3D -> 2D

- ▶ Tři rozměry: Zobrazí 3D signál.
- ▶ L (Vlevo): Zobrazí levý rámec obsahu 3D.
- ▶ R (Vpravo): Zobrazí pravý rámec obsahu 3D.

Inverze 3D syn.

- ▶ Stisknutím tlačítka „Zap.“ invertuje obsah levého a pravého rámce.
- ▶ Stisknutím „Vyp.“ bude zobrazen výchozí obsah rámce.

Nastavení



Jazyk





Zvolte vícejazyčné OSD menu. Stisknutím tlačítka ► přejděte do podnabídky a potom vyberte upřednostňovaný jazyk stisknutím tlačítka ▲ nebo ▼ nebo ◀ nebo ▶. Stisknutím tlačítka „Vystoupit“ volbu uzavřete.

Jazyk			
English	Nederlands	Čeština	Türkçe
Deutsch	Norsk/Dansk	عربي	فارسی
Français	Polski	繁體中文	Vietnamese
Italiano	Русский	简体中文	Romanian
Español	Suomi	日本語	Indonesian
Português	ελληνικά	한국어	
Svenska	Magyar	ไทย	◀ Vystoupit



- ❖ Možnosti Zadní projekce a Zadní strop jsou určeny k použití s průsvitným promítacím plátnem.

Projekce

- ▶  Projekce-zepředu
Toto je výchozí výběr. Obraz je promítán přímo na obrazovku.
- ▶  Zadní-stůl
Při výběru této možnosti bude obraz zobrazen zrcadlově.
- ▶  Přední-strop
Při výběru této funkce bude obraz zobrazen vzhůru nohama.
- ▶  Zadní-strop
Při výběru této funkce bude obraz zobrazen zrcadlově a vzhůru nohama

Umístění menu

Zvolte umístění nabídky na promítací ploše.

Nastavení | Nastavení zvuku



- ❖ Funkce „Ztlumit“ ovlivňuje hlasitost vnitřního i vnějšího reproduktoru.

Reproduktor

Výběrem „Zap.“ nebo „Vyp.“ zapnete nebo vypnete vnitřní reproduktor.

Ztlumit

- ▶ Funkci zapněte volbou „Zap.“.
- ▶ Funkci vypněte volbou „Vyp.“.

Hlasitost

- ▶ Stisknutím tlačítka ◀ snížíte hlasitost.
- ▶ Stisknutím tlačítka ▶ zvýšíte hlasitost.

Nastavení | Zabezpečení



Zabezpečení

- ▶ Zap.: Pomocí funkce „Zap.“ zapnete bezpečnostní ověření projektoru při zapnutí.
- ▶ Vyp.: Pomocí funkce „Vyp.“ můžete zapnout projektor bez ověření vstupního hesla.

Bezpeč. časovač

Může nastavit časovou (měsíc/den/ Hodina) funkci na počet hodin, během kterých lze projektor používat. Jakmile nastavený čas uplyne, budete opět požádáni o zadání hesla.

Změna hesla

- ▶ První připojení:
 1. Stisknutím tlačítka „←“ nastavte heslo.
 2. Heslo musí být 4 číslice.
 3. Pomocí číselného tlačítka na dálkovém ovladači zadejte vaše nové heslo a stisknutím tlačítka „←“ potvrďte heslo.
- ▶ Změna hesla:

(Pokud dálkový ovladač není vybaven číselnou klávesnicí, pomocí šipek nahoru/dolů změňte jednotlivé číslice hesla a potom potvrďte stisknutím tlačítka Vstoupit)

 1. Stiskněte tlačítko „←“ a zadejte staré heslo.
 2. Pomocí číselných tlačítek zadejte aktuální heslo a potom potvrďte stisknutím tlačítka „←“.
 3. Zadejte nové heslo (celkově 4 znaky) pomocí číselných tlačítek na dálkovém ovládání a volbu potvrďte stisknutím „←“.
 4. Zadejte nové heslo a potvrďte stisknutím „←“.
- ▶ Zadáte-li 3krát nesprávné heslo, projektor se automaticky vypne.
- ▶ Pokud jste zapomněli heslo, požádejte o pomoc nejbližší pobočku.



- ❖ Výchozí heslo je „1234“ (poprvé).



Nastavení | POKROČILÉ

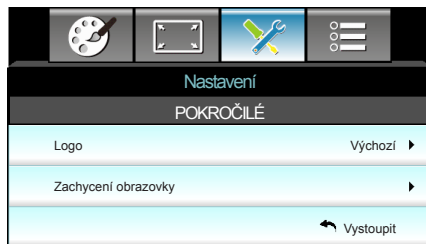

- ❖ Aby bylo zachycení loga úspěšné, zobrazený obrázek nesmí překračovat nativní rozlišení projektoru. (1080p: 1920 x 1080).

Logo

Tato funkce slouží k nastavení požadované úvodní obrazovky. Provedené změny se projeví při příštím zapnutí projektoru.

- ▶ Výchozí: Výchozí úvodní obrazovka.
- ▶ Neutrální: Na úvodní obrazovce se nezobrazí logo.
- ▶ Uživatel: Slouží k uložení obrázku z funkce „Zachycení obrazovky“.

Zachycení obrazovky

Stisknutím tlačítka ▶ bude zachycen obraz aktuálně zobrazený na ploše.

Možnosti

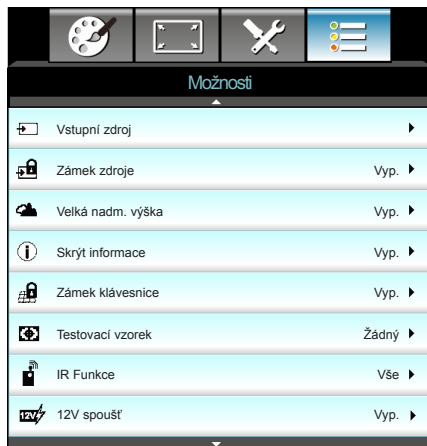

Vstupní zdroj

Tato položka slouží k aktivaci / deaktivaci vstupních zdrojů. Stisknutím tlačítka ► přejděte do podnabídky a vyberte požadované zdroje. Stisknutím tlačítka „Vstoupit“ volbu uzavřete. Projektor bude vyhledávat pouze aktivované vstupy.

Zámek zdroje

- ▶ Zap.: Projektor vyhledá pouze aktuální vstupní připojení.
- ▶ Vyp.: Je-li aktuální signál ztracen, projektor hledá další signály.

Velká nadm. výška

Když je vybrána možnost „Zap.“, ventilátory se budou otáčet rychleji. Tato funkce je vhodná ve vyšších nadmořských výškách, kde je řídký vzduch.

Skrýt informace

- ▶ Zap.: Volbou „Zap.“ skryjete zprávy s informacemi.
- ▶ Vyp.: Volbou „Vyp.“ zobrazíte hlášení o „hledání“.

Zámek klávesnice

Je-li funkce zámku klávesnice nastavena na „Zap.“, nelze klávesnici použít, projektor však lze ovládat pomocí dálkového ovladače. Výběrem možnosti „Vyp.“ bude možné znovu používat klávesnici.

Testovací vzorek

Zobrazit testovací vzorec. K dispozici jsou možnosti Mřížka, Bílý vzorek a Žádný.



- ❖ „Front“ a „Povrch“ nelze vybrat v pohotovostním režimu.

IR Funkce

- ▶ Vše: Vyberte „Vše“, projektor lze ovládat dálkovým ovladačem z předního nebo horního IR přijímače.
- ▶ Front: Vyberte „Front“, projektor lze ovládat dálkovým ovladačem z předního IR přijímače.
- ▶ Povrch: Vyberte „Povrch“, projektor lze ovládat dálkovým ovladačem z horního IR přijímače.
- ▶ Vyp.: Vyberte „Vyp.“, projektor nelze ovládat dálkovým ovladačem z předního nebo horního IR přijímače. Výběrem možnosti „Vyp.“ bude možné používat klávesy klávesnice.

12V spoušť

- ▶ Vyp.: Volbou „Vyp.“ deaktivujete spoušť.
- ▶ Zap.: Volbou „Zap.“ aktivujete spoušť.
- ▶ Auto 3D: Když je aktivováno „Auto 3D“, projektor automaticky rozpozná obraz 3D a aktivuje spoušť na tomto portu.



- ❖ Podpora konektoru relé 12 V spouště A 12 V, 250 mA. Mini jack 3,5 mm.

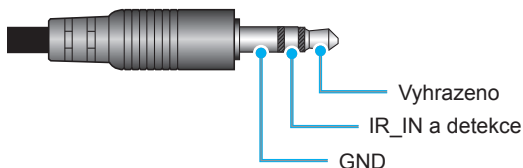

Možnosti

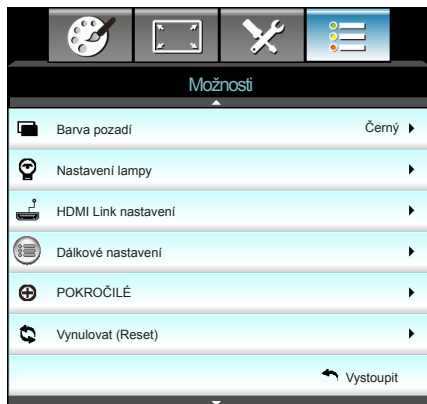

Barva pozadí

Pomocí této funkce zobrazíte barvu obrazovky bez signálu „Černý“, „Červený“, „Modrý“, „Zelený“ nebo „Bílý“.

Vynulovat (Reset)

- ▶ Aktuální: Volbou „Ano“ se všechny parametry zobrazení v této nabídce změní na nastavení od výrobce.
- ▶ Vše: Volbou „Ano“ se všechny parametry zobrazení ve všech nabídkách změní na nastavení od výrobce.

Možnosti | Nastavení lampy

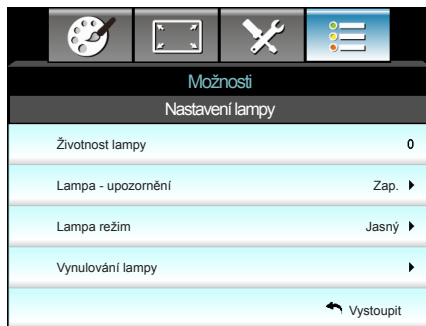

Životnost lampy

Zobrazí počet hodin běhu lampy.

Lampa - upozornění

Zvolte tuto možnost pro zobrazení nebo skrytí varovné zprávy v případě, že je zobrazena hláška o výměně lampy.

Toto hlášení se objeví 30 hodin před navrhovaným časem pro výměnu lampy.

Lampa režim

- ▶ Jasný: Volbou „Jasný“ zvýšíte jas.
- ▶ Eko: Zvolte „Eko“ ke ztlumení svítivosti projekční lampy, čímž se sníží její spotřeba energie a zvětšuje se životnost lampy.
- ▶ Dynamic: Volbou „Dynamic“ bude výkon lampy projektoru ztlumen podle stupně jasů obsahu a příkon lampy se bude automaticky dynamicky přizpůsobovat mezi 100 a 30 %. Tímto způsobem se prodlouží životnost lampy.

Vynulování lampy

Resetuje počítadlo životnosti lampy po výměně.



- ❖ Když okolní teplota během provozu přesáhne 40 °C, projektor se automaticky přepne do režimu Eko.
- ❖ „Lampa režim“ lze nastavit nezávisle pro 2D a 3D.

Možnosti | HDMI Link nastavení

Možnosti	
POKROČILÉ	
HDMI Link	Vyp.
Včetně TV	Ne
Power On Link	Oboustranný
Power Off Link	Vyp.
↶ Vystoupit	



- ❖ Když je pohotovostní režim <math><0,5\text{ W}</math>, funkce HDMI Link nefunguje.

Používání HDMI Link

- Když připojíte zařízení kompatibilní s HDMI CEC k projektoru kabely HDMI, můžete je ovládat na stejném stavu zapnutí nebo vypnutí napájení pomocí funkce HDMI Link v nabídce OSD projektoru.
- To umožňuje zapínat nebo vypínat jedno nebo více zařízení ve skupině prostřednictvím funkce HDMI Link.
- V typické konfiguraci může být váš DVD přehrávač připojen k projektoru prostřednictvím zesilovače nebo systému domácího kina.



- ❖ Některé funkce HDMI Link nemusí fungovat v závislosti na designu připojeného zařízení a na kompatibilitě se standardem HDMI CEC.

HDMI Link

Slouží k aktivaci a deaktivaci funkce HDMI Link. Volby Včetně TV, Power on Link a Power off Link budou k dispozici pouze při nastavení Zap.

Včetně TV

Pokud je nastavení „Ano“, televizor a projektor se vypnou současně. Chcete-li zabránit, aby se obě zařízení vypnula současně, změňte nastavení na „Ne“.

Power On Link

Příkaz CEC zapnutí.

- ▶ Oboustranný: Projektor a zařízení CEC budou zapnuty současně.
- ▶ PJ -> Device: Zařízení CEC bude zapnuto až po zapnutí projektoru.
- ▶ Device -> PJ: Projektor se zapne až po zapnutí zařízení CEC.

Power Off Link

Pokud je nastavení „Zap.“, HDMI Link a projektor se vypnou současně. Při nastavení „Vyp.“ nebudou HDMI Link a projektor vypnuty současně.

Možnosti | Dálkové nastavení



UŽIVATEL 1

Výchozí hodnota je Nastavení barev.

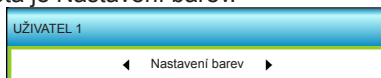

Stisknutím tlačítka ▶ vstupte do další nabídky a potom pomocí tlačítka ◀ nebo ▶ vyberte položku „Nastavení barev“, „Teplota barev“, „Gamma“, „HDMI Link“, „Testovací vzorek“ nebo „ZtlumitAV“.

UŽIVATEL 2

Výchozí hodnota je Teplota barev.

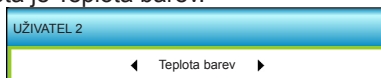

Stisknutím tlačítka ▶ vstupte do další nabídky a potom pomocí tlačítka ◀ nebo ▶ vyberte položku „Nastavení barev“, „Teplota barev“, „Gamma“, „HDMI Link“, „Testovací vzorek“ nebo „ZtlumitAV“.

UŽIVATEL 3

Výchozí hodnota je Gamma.



Stisknutím tlačítka ▶ vstupte do další nabídky a potom pomocí tlačítka ◀ nebo ▶ vyberte položku „Nastavení barev“, „Teplota barev“, „Gamma“, „HDMI Link“, „Testovací vzorek“ nebo „ZtlumitAV“.

Možnosti | POKROČILÉ



Možnosti POKROČILÉ	
Přímé zapínání	Zap. ▶
Auto vypnutí (min)	30 ▶
Časovač (min)	00 ▶
Režim napájení (Pohotovost)	Aktivní ▶
↶ Vystoupit	

Přímé zapínání

Volbou „Zap.“ aktivujete režim Přímé zapínání. Projektor se automaticky zapne po připojení k napájení, bez nutnosti stisknout tlačítko „“ g na klávesnici projektoru nebo na dálkovém ovladači.

Auto vypnutí (min)

Nastavte časový interval, po kterém dojde k vypnutí projektoru. Časovač začne odpočítávat čas od momentu, kdy dojde k přerušení signálu. Po uběhnutí nastaveného časového intervalu (v minutách) se projektor sám vypne.

Časovač (min)

Nastavte časový interval, po kterém dojde k vypnutí projektoru. Časovač začne odpočítávat s nebo bez signálu odeslaného do projektoru. Po uběhnutí nastaveného časového intervalu (v minutách) se projektor sám vypne.

Režim napájení (Pohotovost)

- ▶ Eko: Volbou „Eko“ dále ušetříte rozptyl energie <0,5W.
- ▶ Aktivní: Volbou „Aktivní“ se vrátíte do normálního pohotovostního režimu.



- ❖ Po vypnutí napájení projektoru bude hodnota časovače vynulována.

Odstraňování problémů

Dojde-li k problémům s projektořem, řiďte se následujícími informacemi. Pokud problem přetřává, kontaktujte prosím Vašeho lokálního distributora nebo servisní centrum.

Problémy s obrazem

- ?** **Na promítací ploše se neobjevuje žádný obraz**
- ▶ Ujistěte se, že jsou všechny kabely a spojení správně a pevně připojeny, jak je popsáno v kapitole „Instalace“.
 - ▶ Zkontrolujte, zda v konektorech nejsou ohnuty či odlomeny kolíky.
 - ▶ Zkontrolujte, zda je projekční lampa správně nainstalovaná. Viz část „Výměna lampy“.
 - ▶ Ujistěte se, že jste sundali víčko na objektiv a zda je projektor zapnutý.
 - ▶ Zkontrolujte, zda není zapnutá funkce „Ztlumit AV“.
- ?** **Obraz je nezaostřený**
- ▶ Zkontrolujte odkrytí objektivu.
 - ▶ Upravte podle potřeby zaostřovacím kroužkem.
 - ▶ Ujistěte se, zda se promítací plocha nachází v požadované vzdálenosti od projektoru. (viz stránky 21 - 22)
- ?** **Při přehrávání titulu ve formátu 16:9 je obraz natažen**
- ▶ Když přehráváte anamorfní DVD nebo 16:9 DVD, projektor zobrazí nejlepší obraz ve formátu 16: 9 na straně projektoru.
 - ▶ Přehráváte-li titul ve formátu LBX, změňte formát projektoru pomocí menu zobrazovaného na ploše (OSD).
 - ▶ Přehráváte-li titul ve formátu 4:3, změňte formát projektoru pomocí menu zobrazovaného na ploše (OSD).
 - ▶ Je-li obraz stále ještě natažen, budete muset upravit i poměr stran následovně:
 - ▶ Na vašem DVD přehrávači nastavte formát zobrazení s poměrem stran 16:9 (široký).
- ?** **Obraz je příliš malý nebo příliš velký**
- ▶ Upravte páčku zoomu na horní straně projektoru.
 - ▶ Projektor posuňte blíže nebo dále od promítací plochy.
 - ▶ Stiskněte „Menu“ na panelu projektoru a přejděte na „Zobrazení-->Formát“. Vyzkoušejte různá nastavení.

Obraz má zešikmené boční okraje:

- ▶ Je-li to možné, změňte polohu projektoru tak, aby byl směřoval na střed promítací plochy a byl pod ní.
- ▶ Upravte nastavení pomocí „Zobrazení-->Vertikální sbíhavost“ v nabídce OSD.

Obraz je obrácený

- ▶ V nabídce OSD vyberte funkci „Nastavení-->Projekce“ upravte směr obrazu.

Rozmazaný dvojitý obraz

- ▶ Stisknutím tlačítka „Formát 3D“ a přepnutím na „Vyp.“ zabráníte rozmazanému dvojitému 2D obrazu.

Dva obrazy, formát vedle-sebe

- ▶ Stisknutím tlačítka „Formát 3D“ a přepnutím na „SBS“ správně zobrazíte vstupní signál HDMI 1.3 2D 1080i vedle-sebe.

Obraz se nezobrazuje ve 3D

- ▶ Zkontrolujte, zda není vybitá baterie v 3D brýlích.
- ▶ Zkontrolujte, zda jsou 3D brýle zapnuté.
- ▶ Stisknutím tlačítka „Formát 3D“ a přepnutím na „SBS“ správně zobrazíte vstupní signál HDMI 1.3 2D 1080i vedle-sebe.

Jiné problémy

Projektor přestal odpovídat na ovládací prvky

- ▶ Pokus je to možné, projektor vypněte, odpojte napájecí kabel od sítě a počkejte nejméně 20 sekund.

Lampa vyhořela nebo praskla





- ▶ Když lampa dospěje ke konci své životnosti, vyhoří nebo hlasitě praskne. Pokud se toto stane, projektor nelze zapnout, dokud lampa nebude vyměněna. Při výměně lampy postupujte podle pokynů v části „Výměna lampy“.

Problémy s dálkovým ovládáním

Nefunguje-li dálkové ovládání

- ▶ Zkontrolujte, zda je pracovní úhel dálkového ovládání v rozsahu $\pm 15^\circ$ vodorovně a svisle vůči jednomu přijímači IR na projektoru.
- ▶ Mezi dálkovým ovládáním a projektorem nesmí být překážky. Postavte se do vzdálenosti nejvíc 6 m od projektoru.
- ▶ Zkontrolujte správné vložení baterií.
- ▶ Pokud jsou baterie vybité, vyměňte je.

Zprávy indikátorů LED

Zpráva	 Indikátor LED zapnutí/ pohotovostního režimu	 Indikátor LED teploty	 Indikátor LED lampy
	(Zelená/jantarová)	(Červená)	(Červená)
Pohotovostní stav (Vstupní napájecí šňůra)	Jantarová	○	○
Zapnuto (zahřívání)	Bliká Zelená	○	○
Lampa svítí	Zelený	○	○
Vypnutí (Chlazení)	Bliká Zelená	○	○
Chyba (nadměrná teplota)	Bliká jantarově		○
Chyba (větrák nefunguje)	Bliká jantarově	Bliká	
Chyba (lampa nefunguje)	Bliká jantarově		



❖ Svítí ⇔ 
 Nesvítí ⇔ ○

* Indikátor LED Zap./Pohotovost SVÍTÍ po zobrazení nabídky OSD a ZHASNE po vypnutí nabídky OSD.

Zprávy na obrazovce

❖ Vypnutí:

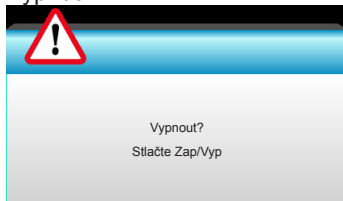

❖ Upozornění na stav lampy:

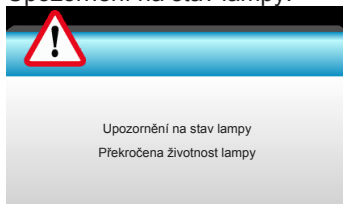

❖ Teplotní výstraha:



❖ Závada vent.:



❖ Mimo rozsahu zobrazení:

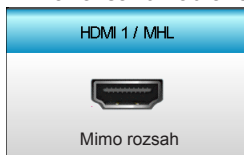

Výměna lampy

Projektor sám zjistí životnost lampy. Blíží-li se lampa ke konci své životnosti, obdržíte výstražné hlášení.

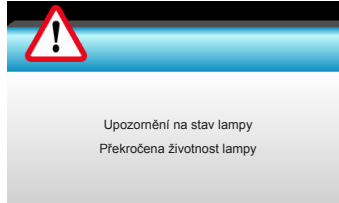

V takovém případě se obraťte na místního prodejce nebo servisní středisko a co nejdříve nechte lampu vyměnit. Před výměnou lampy se ujistěte, že se projektor v posledních 30 minutách chladil.



Varování: Je-li projektor namontován pod stropem, buďte při otevírání krytu lampy opatrní. Při výměně lampy u stropní montáže doporučujeme použít ochranné brýle. „Dejte pozor, aby z projektoru vypadly žádné uvolněné předměty.“



Varování: Komora lampy je horká! Před výměnou lampy ji nechte ochladit!



Varování: K omezení rizika zranění neupustěte modul lampy nebo nesahejte na žárovku lampy. Žárovka se může rozbít a způsobit zranění.



Dodatky

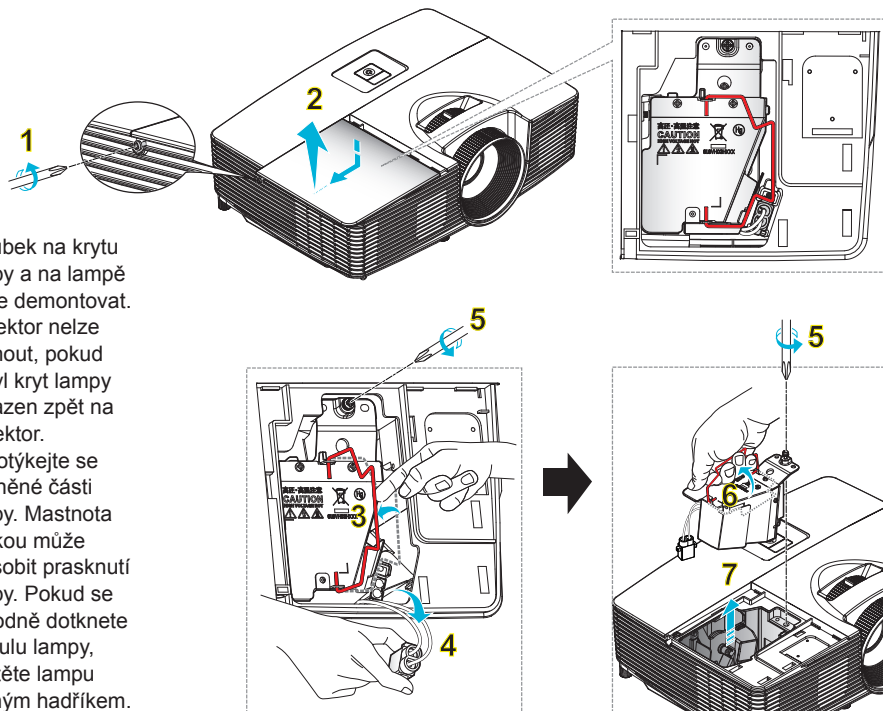

- ❖ Šroubek na krytu lampy a na lampě nelze demontovat.
- ❖ Projektor nelze zapnout, pokud nebyl kryt lampy nasazen zpět na projektor.
- ❖ Nedotýkejte se skleněné části lampy. Mastnota z rukou může způsobit prasknutí lampy. Pokud se náhodně dotknete modulu lampy, očistěte lampu suchým hadříkem.



Postup výměny lampy:

1. Vypněte napájení projektoru stisknutím tlačítka „“ na dálkovém ovladači nebo „“ na klávesnici projektoru.
 2. Nechte projektor v posledních 30 minutách vychladit.
 3. Odpojte napájecí šňůru.
 4. Odšroubujte šroubek na krytu. **1**
 5. Zvedněte a sejměte kryt. **2**
 6. Zvedněte rukojeť lampy. **3**
 7. Stiskněte na obou stranách, zvedněte a vyjměte kabel lampy. **4**
 8. Odšroubujte šroubek na modulu lampy. **5**
 9. Zvedněte rukojeť lampy **6** a pomalu a opatrně vyjměte modul lampy. **7**
- Při výměně modulu lampy postupujte podle předchozích kroků, ale v opačném pořadí.
10. Zapněte projektor a vynulujte počítadlo lampy.
- Vynulování lampy: (i) Stiskněte „Menu“ → (ii) Vyberte „Možnosti“ → (iii) Vyberte „Nastavení lampy“ → (iv) Vyberte „Vynulování lampy“ → (v) Vyberte „Ano“.

Instalace a čištění prachového filtru

Instalace prachového filtru



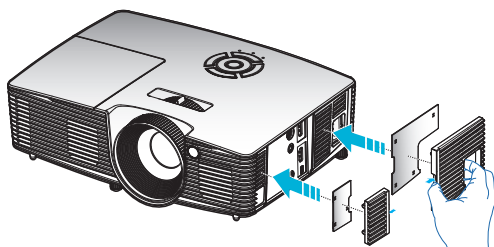

❖ Prachové filtry jsou nezbytné/ dodávány pouze ve vybraných regionech s nadměrnou prašností.



Čištění prachového filtru

Doporučujeme čistit prachový filtr každé tři měsíce; je-li projektor používán v prašném prostředí, čistěte filtr častěji.

Postup:

1. Vypněte napájení projektoru stisknutím tlačítka „“ na dálkovém ovladači nebo tlačítka „“ na klávesnici projektoru.
2. Odpojte napájecí šňůru.
3. Pomalu a opatrně vyjměte prachový filtr.
4. Prachový filtr vyčistěte nebo vyměňte.
5. Při instalaci prachového filtru postupujte podle předchozích kroků v opačném pořadí.

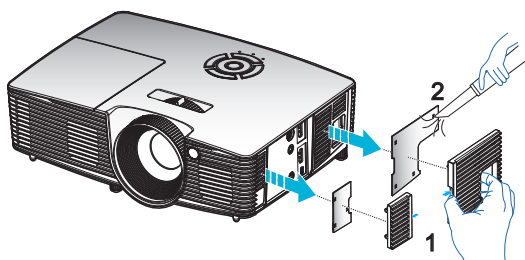

Kompatibilní režimy

Kompatibilita HDMI/DVI-D

Digitální		
B0/zavedená synchronizace	B0/standardní synchronizace	B0/detailní synchronizace
720 x 400 při 70 Hz 640 x 480 při 60 Hz 640 x 480 při 67 Hz 640 x 480 při 72 Hz 640 x 480 při 75 Hz 800 x 600 při 56 Hz 800 x 600 při 60 Hz 800 x 600 při 72 Hz 800 x 600 při 75 Hz 832 x 624 při 75 Hz 1024 x 768 při 60 Hz 1024 x 768 při 70 Hz 1024 x 768 při 75 Hz 1280 x 1024 při 75 Hz 1152 x 870 při 75 Hz	1280 x 720 při 60 Hz 1280 x 800 při 60 Hz 1280 x 1024 při 60 Hz 1400 x 1050 při 60 Hz 1600 x 1200 při 60 Hz 1440 x 900 při 60 Hz 1280 x 720 při 120 Hz 1024 x 768 při 120 Hz	Nativní synchronizace: XGA: 1024 x 768 při 60 Hz WXGA: 1280 x 800 při 60 Hz 1080P: 1920 x 1080 při 60 Hz
B1/Režim videa	B1/detailní synchronizace	
640 x 480p při 60 Hz 720 x 480p při 60 Hz 1280 x 720p při 60 Hz 1920 x 1080i při 60 Hz 720(1440) x 480i při 60 Hz 1920 x 1080p při 60 Hz 720 x 576p při 50 Hz 1280 x 720p při 50Hz 1920 x 1080i při 50 Hz 720(1440) x 576i při 50 Hz 1920 x 1080p při 50 Hz 1920 x 1080p při 24 Hz 1920 x 1080p při 30 Hz	720 x 480p při 60 Hz 1280 x 720p při 60 Hz 1366 x 768 při 60 Hz 1920 x 1080i při 50 Hz 1920 x 1080p při 60 Hz	

Kompatibilita videovstupu 3D

Vstupní rozlišení	Frekvence vstupu		
Vstup HDMI 1.4a 3D	1280 x 720p při 50Hz	Nahore-a-dole	
	1280 x 720p při 60 Hz	Nahore-a-dole	
	1280 x 720p při 50Hz	Zhušťování snímků	
	1280 x 720p při 60 Hz	Zhušťování snímků	
	1920 x 1080i při 50 Hz	Vedle-sebe (napůl)	
	1920 x 1080i při 60 Hz	Vedle-sebe (napůl)	
	1920 x 1080p při 24 Hz	Nahore-a-dole	
	1920 x 1080p při 24 Hz	Zhušťování snímků	
Obsah HDMI 1.3 3D	1920 x 1080i při 50 Hz	Vedle-sebe (napůl)	Když je Formát 3D nastaven na „SBS“
	1920 x 1080i při 60 Hz		
	1280 x 720p při 50Hz		
	1280 x 720p při 60 Hz		
	1920 x 1080i při 50 Hz	Nahore-a-dole	Když je Formát 3D nastaven na „Top and Bottom“
	1920 x 1080i při 60 Hz		
	1280 x 720p při 50Hz		
	1280 x 720p při 60 Hz		
480i	HQFS	Když je Formát 3D nastaven na „Frame sequential“	

Stropní instalace

1. Aby se zabránilo poškození projektoru, použijte stropní držák Optoma.
2. Pokud chcete použít jinou soupravu pro montáž projektoru, ujistěte se, že použité šrouby splňují následující parametry:
 - ▶ Typ šroubu: M4*3
 - ▶ Minimální délka šroubu: 10mm



- ❖ Upozorňujeme, že na poškození způsobené nesprávnou instalací se nevztahuje záruka.



⚠ Varování:

1. Pokud zakoupíte stropní držák jiného výrobce, použijte šrouby správné velikosti. Velikost šroubu se bude lišit v závislosti na tloušťce montážní desky.
2. Mezi stropem a spodní stranou projektoru musí být zachována mezera alespoň 10 cm.
3. Neumísťujte projektor v blízkosti zdroje tepla.

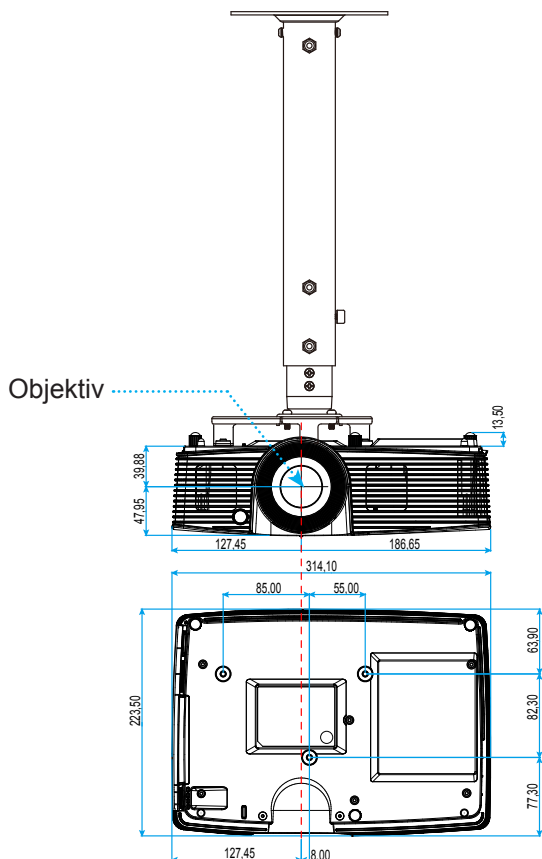



Jednotka: mm

Globální zastoupení OPTOMA

V případě potřeby servisních služeb nebo konzultace se obraťte na místní zastoupení firmy.



USA

3178 Laurelview Ct.
Fremont, CA 94538, USA
www.optomausa.com

 888-289-6786
 510-897-8601
 services@optoma.com



Kanada

3178 Laurelview Ct.
Fremont, CA 94538, USA
www.optomausa.com

 888-289-6786
 510-897-8601
 services@optoma.com

Latinská Amerika

3178 Laurelview Ct.
Fremont, CA 94538, USA
www.optomausa.com

 888-289-6786
 510-897-8601
 services@optoma.com



Evropa

42 Caxton Way, The Watford Business Park
Watford, Hertfordshire,
WD18 8QZ, UK
www.optoma.eu
Servisní tel.: +44 (0)1923 691865

 +44 (0) 1923 691 800
 +44 (0) 1923 691 888
 service@tsc-europe.com



Benelux BV

Randstad 22-123
1316 BW Almere
Nizozemsko
www.optoma.nl

 +31 (0) 36 820 0253
 +31 (0) 36 548 9052



Francie

Bâtiment E
81-83 avenue Edouard Vaillant
92100 Boulogne Billancourt, France

 +33 1 41 46 12 20
 +33 1 41 46 94 35
 savoptoma@optoma.fr



Španělsko

C/ José Hierro,36 Of. 1C
28522 Rivas VaciaMadrid,
Španělsko

 +34 91 499 06 06
 +34 91 670 08 32



Německo

Wiesenstrasse 21 W
D40549 Düsseldorf,
Německo

 +49 (0) 211 506 6670
 +49 (0) 211 506 66799
 info@optoma.de

Skandinávie



Lerpeveien 25
3040 Drammen
Norsko

 +47 32 98 89 90
 +47 32 98 89 99
 info@optoma.no

PO.BOX 9515
3038 Drammen
Norsko

Korea

WOOMI TECH.CO.,LTD.
4F,Minu Bldg.33-14, Kangnam-Ku,
Soul,135-815, KOREA

 +82+2+34430004
 +82+2+34430005



Japonsko

東京都足立区綾瀬3-25-18
株式会社オーエス
コンタクトセンター:0120-380-495

 info@os-worldwide.com
www.os-worldwide.com



Tchaj-wan

12F., No.213, Sec. 3, Beixin Rd.,
Xindian Dist., New Taipei City 231,
Tchaj-wan, R.O.C.
www.optoma.com.tw

 +886-2-8911-8600
 +886-2-8911-6550
 services@optoma.com.tw
asia.optoma.com



Hongkong

Unit A, 27/F Dragon Centre,
79 Wing Hong Street,
Cheung Sha Wan,
Kowloon, Hong Kong

 +852-2396-8968
 +852-2370-1222
www.optoma.com.hk

Čína

5F, No. 1205, Kaixuan Rd.,
Changning District
Šanghaj, 200052, Čína

 +86-21-62947376
 +86-21-62947375
www.optoma.com.cn

Předpisy a bezpečnostní oznámení

Tento dodatek uvádí všeobecné oznámení pro váš projektor.

Prohlášení amerického telekomunikačního úřadu (FCC)

Toto zařízení bylo testováno a zjistilo se, že se podřizuje limitu určeném pro Třídu B digitálních zařízení podle Kapitoly 15 podmínek Federální komise pro komunikaci. Tato omezení mají poskytnout rozumnou ochranu před škodlivým rušením pro instalace v obytných prostorách. Toto zařízení generuje, používá a může vyzařovat radiové frekvence a nebylo-li nainstalováno v souladu s pokyny, může způsobit škodlivé interference radiovým komunikacím.

Ale neexistuje žádná záruka, že v konkrétní instalaci nedojde k rušení. Jestliže toto zařízení způsobí škodlivé zasahování do rádiového nebo televizního příjmu, což je možné zkontrolovat vypnutím nebo zapnutím zařízení, uživateli se doporučuje opravit zasahování jedním z následujících kroků:

- ❖ Přesměrujte nebo přemístěte přijímací anténu.
- ❖ Zvětšete vzdálenost mezi zařízením a přijímačem.
- ❖ Připojte zařízení do zásuvky v jiném obvodu, než je připojen přijímač.
- ❖ V případě potřeby se poraďte v místě zakoupení výrobku nebo se zkušeným televizním či rozhlasovým technikem.

Poznámka: stíněné kabely

Všechna připojení do jiných počítačových zařízení musí být provedena stíněnými kabely, aby byla dodržena shoda s předpisy FCC.

Upozornění

Změny nebo úpravy bez výslovného souhlasu výrobce mohou způsobit ztrátu uživatelské ochrany, zaručené Federálním úřadem pro komunikace (FCC), při provozu tohoto projektoru.

Provozní podmínky

Zařízení odpovídá části 15 pravidel FCC. Provoz vyžaduje splnění následujících dvou podmínek:

1. Toto zařízení nesmí způsobovat škodlivé rušení, a
2. Zařízení musí akceptovat jakékoli rušivé signály včetně poruch, které mohou mít za následek neočekávanou funkci.

Poznámka: uživatelé v Kanadě

Toto zařízení třídy B splňuje kanadské předpisy ICES-003.

Remarque à l'intention des utilisateurs canadiens

Cet appareil numérique de la classe B est conforme à la norme NMB-003 du Canada.

Prohlášení o shodě pro státy EU

- EMC Směrnice 2004/108/EC (včetně dodatků)
- Nízkonapěťová směrnice 2006/95/EC
- R & TTE Směrnice 1999/5/EC (je-li výrobek vybaven schopností vysílat RF záření)



Pokyny pro likvidaci

Toto elektronické zařízení nelikvidujte společně s komunálním odpadem. Na snížení možného znečištění životního prostředí a pro zabezpečení co nejvyšší míry jeho ochrany toto zařízení přiměřeným způsobem recyklujte.